

TRESTON

DEDICATED TO HUMAN WORKSPACE



Ergonomische ARBEITSPLÄTZE

PRODUKTKATALOG 2020

3D ONLINE KONFIGURATOR

AUSWÄHLEN • GESTALTEN • ANFRAGEN

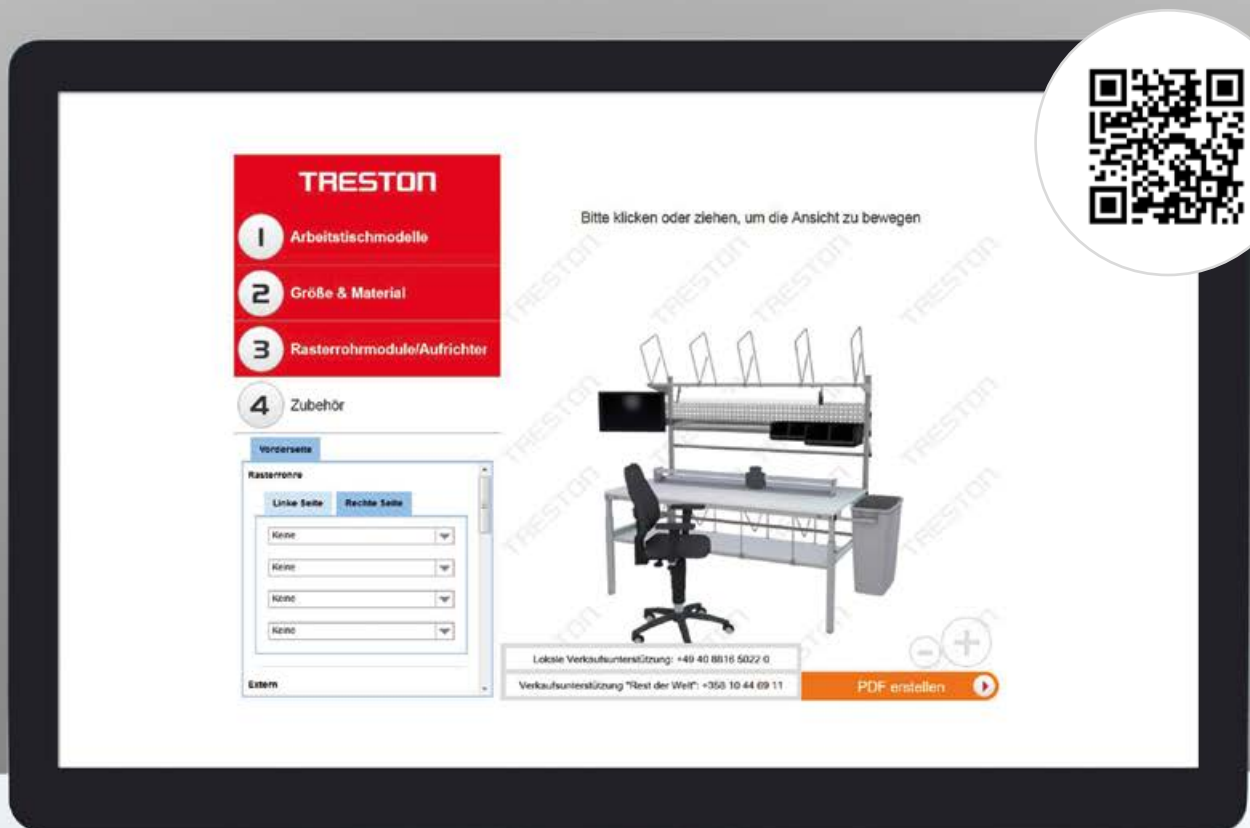

<https://3d.treston.com/?duid=TrestonGER>



Über uns	4
Ergonomie am Arbeitsplatz	8
Dekorative Farbakzente	10
ESD-Schutz	12



Arbeitsstische	14		
Concept	18	TP	30
WB	24	TPH	36
LMT	28	TPB	38



Zubehör für Arbeitsstische	40
Concept, LMT, TP	42
WB	54
TPH und TPB	58
Zubehör für alle Arbeitsstische	62
Rollenständer für Verpackungsmaterial und Schneidevorrichtungen	64



Beleuchtung	66
--------------------	-----------



Stühle	72
---------------	-----------



Etagenwagen	80		
Universalwagen WTR	84	Rollenwagen RRT	89
Multi-Wagen	85	Mobile Arbeitsstation MLC	90
Basic-Wagen	87	Wagen für zusätzliche Arbeitsfläche	91
TRTA-Etagenwagen	88	Verpackungswagen	92



Schubladenblöcke	94
Leichte Stahlschränke LMC	98
Schubladenblöcke 30 und 35	99
Schubladenblock 45	100



Aufbewahrungslösungen	104		
Regalsysteme	108	Industrietrennwände aus Lochplatten	117
Industrieschränke	110	Werkzeugaufbewahrungssystem	118
Regalschränke	113	Treston Tower	119
Lochplatten	114	Haken und Halterungen	120

Ersatzteile	124
--------------------	------------

Für eine bessere Arbeitsumgebung

FÜR DEN MENSCHEN ENTWICKELT

Treston zählt zu den weltweit führenden Herstellern von Industriemöbeln und Arbeitsplätzen.

Ausgangspunkt unserer Design- und Fertigungsprozesse ist stets der Mensch, der mit dem Produkt arbeitet. Unsere Prioritäten sind daher Ergonomie, Funktionalität und Effizienz.

Die vier Eckpfeiler unserer Geschäftstätigkeit sind Kundenorientierung, Zuverlässigkeit, hohe Qualität und Kontinuität. Wir haben stets Ihre Wünsche im Blickfeld und liefern Ihnen robuste Industriemöbel in zeitlosem, skandinavischen Design, von höchster Qualität und Lebensdauer.

Dank unseres globalen Vertriebsnetzes finden Sie überall in der Welt Vertriebspartner, die Ihnen in allen Fragen rund um die Treston-Produkte weiterhelfen.





Industriemöbel und Arbeitsplätze für vielfältige Arbeitsbereiche

Die Produktpalette von Treston ist in drei Kategorien unterteilt, für die jeweils eigene Kataloge erhältlich sind. Bestellen Sie Ihren Katalog bei einem unserer Vertreter oder per E-Mail unter info.de@treston.com.

Betriebs- und Werkstatteinrichtungen

Die für schwere Lasten und strapaziöse Einsatzbedingungen ausgelegten Schubladenschränke, Werkzeughalter und Werkbänke unserer Workshop-Serie sind perfekt für Werkstätten und andere industrielle Umgebungen.

Ihre Langlebigkeit und Strapazierfähigkeit sind Garantien für Produktivität und Kundenzufriedenheit. Auch in Berufsschulen haben sich die Workshop-Produkte bewährt.

Ergonomische Arbeitsstationen

Effizienter, reibungsloser Materialfluss ist der Hauptvorteil unserer Arbeitsstationen für die Montageindustrie.

Prozesse und Produktionsverfahren können sich jederzeit ändern, und ergonomische Bedürfnisse sind von Person zu Person verschieden. Unsere Antwort sind modulare Produktlösungen, die das schnelle, agile Reagieren auf jede neue Situation ermöglichen und dadurch die kontinuierliche Produktion sicherstellen. Dank unserer vielseitigen Zubehörpalette können die Arbeitsplätze nahezu unbegrenzt an individuelle Bedürfnisse angepasst werden.

Eine interne Designabteilung und langjährige Erfahrung ermöglichen uns die kundenspezifische Anpassung jeder einzelnen Lösung. Unser Sortiment umfasst beispielsweise ESD-geschützte Arbeitsstationen für die Elektroindustrie. Diese eignen sich auch hervorragend für Feinmechanik und Maschinenbau.

Schnelle interne Logistik

Die Treston-Möbel erhalten Sie in einem zeitlosen, skandinavischen Design. In unserem umfassenden Produkt-Portfolio ist für jeden Einsatzzweck und Sektor etwas Passendes dabei.

Unsere strapazierfähigen, leicht zu reinigenden Kunststoffschubladen können bei Bedarf zu einem kompletten Aufbewahrungssystem kombiniert werden. Ebenfalls im Angebot sind diverse Ständer und Wagen, beispielsweise für den effizienten Transport von Werkzeugen und Material.

Auch ESD-geschützte Möbel sind lieferbar. Einige unserer Aufbewahrungsmöbel werden aus hochaufbereitetem Kunststoff hergestellt.

Verpackung und Versand bilden typischerweise die Endphase des Produktionsprozesses. Sinnvolles Arbeitsplatzdesign optimiert die logistische Effizienz.

Ob Einzelstation oder Produktionslinie: das Verpacken von Produkten geht mit viel Handarbeit einher und beinhaltet meist auch Qualitätskontrolle. Der Grundgedanke unserer Lösungen für diesen Produktionsabschnitt ist „mehr für weniger“.

Nach diesem Prinzip angeordnetes Zubehör erhöht die Effizienz und reduziert die körperliche Belastung des Mitarbeiters. Ergonomisch positionierte Schneidgeräte, Messer, Stifte, Mülleimer und Anzeigetafeln sorgen außerdem für einen aufgeräumten, übersichtlichen Arbeitsplatz.

Arbeitsplatzausstattung für jeden Anspruch

Mit unseren benutzerfreundlichen Zubehörteilen wird die Funktionalität des Arbeitsplatzes optimiert. Ein gut geplanter und sinnvoll ausgestatteter Arbeitsplatz verbessert die Ergonomie, die Werkzeuge liegen stets griffbereit und die Arbeitsleistung verbessert sich.

Modular bedeutet anpassungsfähig

Die Arbeitsabläufe verändern sich in immer kürzeren Zeitabständen. Noch vor einigen Jahren war es durchaus üblich, dass Produkte jahrzehntelang in derselben Weise gefertigt wurden. Heutzutage ändern sich die Arbeitsweisen wesentlich häufiger. Neue Produktionsprozesse erfordern eine sehr flexible Arbeitsplatzausstattung. Unser System wurde speziell unter diesem Gesichtspunkt entwickelt. Basiseinheiten mit den entsprechenden Zubehörteilen bieten die unterschiedlichsten Einsatzmöglichkeiten.

Auf Ihren Bedarf zugeschnitten

Der Einsatzbereich eines Arbeitsplatzes bestimmt die Grundanforderungen und das benötigte Zubehör. Die Bedürfnisse und Anforderungen können von Mitarbeiter zu Mitarbeiter sehr unterschiedlich sein. Darauf sollte geachtet werden. Wenn eine Arbeitsstation auf die speziellen Bedürfnisse des Mitarbeiters ausgerichtet ist, kann der Produktionsprozess ohne Verzögerung mit Genauigkeit und Komfort ausgeführt werden.

Die Treston bietet eine große Palette an ergonomischen Arbeitsplätzen, von sofort lieferbaren Standardprodukten bis zu maßgeschneiderten Speziallösungen für jede Anwendung.

STRESSTECH: KUNDENSTIMME

Stresstech und Treston arbeiten seit über 20 Jahren erfolgreich zusammen. Stresstech legt Wert auf gute Qualität, lange Lebensdauer und offene Kommunikation als wesentliche Erfolgsfaktoren.

Stresstech verwendet sowohl in EPA-Bereichen wie in Werkhallen und auch in seinen Lösungen zur Qualitätsprüfung ein breites Spektrum an Produkten von Treston.



Mehr Informationen in diesem Video: <https://vimeo.com/164403605>



Ergonomie unserer Arbeitsstationen

Die durch Gesundheits- und Sicherheitsprobleme verursachten Kosten sind ein zunehmendes Problem in allen Industriebereichen. Aus diesem Grund bemühen sich sämtliche Branchen um Lösungen für eine gesunde, sichere und produktive Arbeitsumgebung. **Ergonomisch gestaltete Arbeitsplätze erhöhen das Wohlbefinden und die Gesundheit der Mitarbeiterinnen und Mitarbeiter - und dadurch deren Produktivität.**

Der modulare Aufbau der Treston-Arbeitsstationen gewährleistet optimale Ergonomie. Durch eine Vielfalt an Zubehör- und Einstellungsoptionen können wir unseren Kunden bereits mit unseren Standardkomponenten eine perfekt auf ihre Bedürfnisse zugeschnittene Lösung bieten. **Module und Zubehör sind an individuelle Aufgaben und Ansprüche anpassbar.** Das Ziel sind aufgeräumte, übersichtliche Arbeitsplätze mit optimaler Raumnutzung.

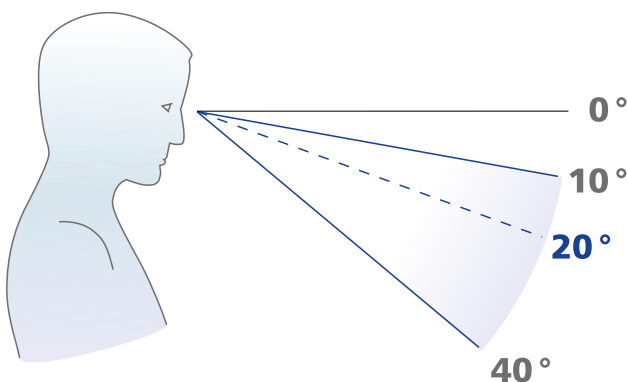

Die Arbeitsstationen und Zubehörteile von Treston können für Personen unterschiedlicher Größe sowie für Rechts- und Linkshänder variiert werden. Richtig eingestellte Arbeitsplätze verringern die Muskelanspannung und tragen zu produktiverem Arbeiten während der gesamten Schicht bei.

Bei Ergonomie geht es nicht nur darum, dass man den Stuhl verstellen kann. Ebenso wichtig sind angemessene Beleuchtung, Schallisolierung, Bewegungsoptimierung und Luftqualität. Weitere Informationen über Beleuchtungsergonomie finden Sie auf Seite 68.

Position des richtigen Blickwinkels

Der Fokus sollte folgenden Richtlinien entsprechen:

- Die konstante Blickbewegung sollte innerhalb eines Bereichs von 30 Grad sein.
- Zur Einhaltung des konstanten Blickwinkels sollte der Kopf in einer bequemen Position sein (Die Sichtlinie sollte zwischen 10 und 40° unterhalb der Horizontalen sein.).
- Bildschirme sollten von der Horizontalen um 20° nach unten gerichtet sein.

Arbeiten im Sitzen oder im Stehen?

Die Wahl eines Sitz- oder Stehplatzes richtet sich nach der Art der auszuführenden Arbeit. Die Höhe der Arbeitsfläche wird durch Faktoren wie Größe und Gewicht des Werkstücks, Präzisionsanforderung, Montageprozess, Wiederholbarkeit usw. bestimmt.

Gute Verstellmöglichkeiten sind besonders praktisch, wenn die Größe der gehandhabten Teile variiert oder wenn ein Arbeitsplatz von mehreren Personen genutzt wird.

Bei der Gestaltung eines Arbeitsplatzes für sitzende Tätigkeiten, sind die Anforderungen für den Fußraum zu beachten. Der empfohlene Platz auf Bodenhöhe ist mindestens 80 cm breit und 90 cm tief. Für stehende Tätigkeiten ist der Platzbedarf wesentlich geringer.

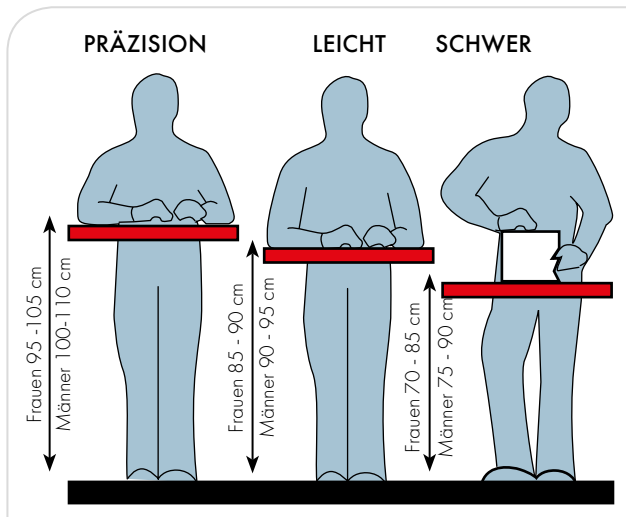

Stehendes Arbeiten

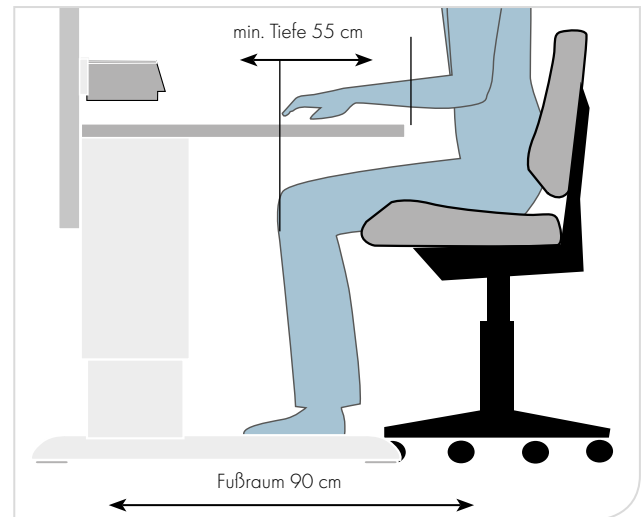

Sitzendes Arbeiten

Greifabstand und Greifhöhe

Für eine optimale Körperhaltung bei Montagearbeiten sollten sich die am häufigsten benötigten Gegenstände im horizontalen Arbeitsbereich, innerhalb des Blickfelds des Arbeiters befinden. Vermeiden Sie übermäßig große oder tiefe Arbeitstische mit erhöhten Greifabständen und Greifhöhen, da dies zu einer Produktivitätsminderung führt. Bei Montagearbeiten werden die ergonomischen Gesichtspunkte dann am besten eingehalten, wenn die Teile im Blickfeld und einfach zu erreichen sind.

Der vertikale Arbeits- und Greifbereich kann durch Zubehör an die jeweiligen Bedürfnisse angepasst werden. Unsere höhenverstellbaren Schwenkarme optimieren Bewegungen und halten Komponenten oder Werkzeug in Reichweite. Mitarbeiter können so Arme und Handgelenke in eine optimale Position bringen und die Schultern bleiben entspannt. Schwenkbare Kästenprofile und Regalböden ermöglichen eine bequeme Teileentnahme, ohne dass die Stellung der Handgelenke verändert werden muss. Durch den Neigungswinkel können die Teile auch schnell und in idealem Betrachtungswinkel erkannt werden.

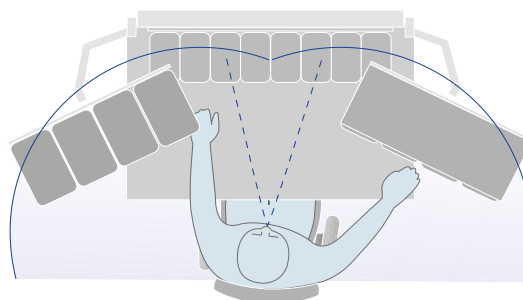
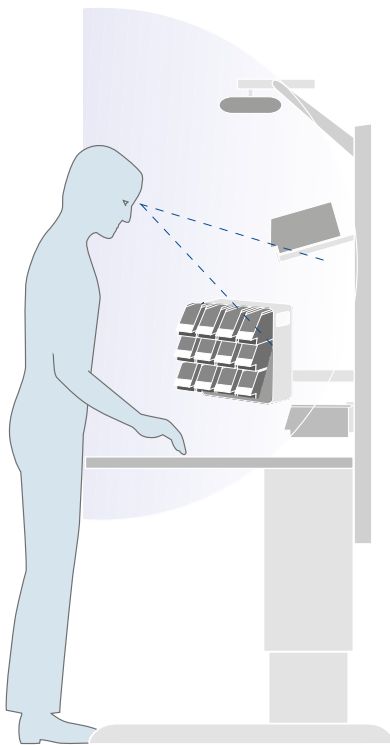



Dekorative Farbakzente

In einer optisch ansprechenden Umgebung macht die Arbeit mehr Spaß. Unsere Farbauswahl macht es Ihnen leicht, Ihre Möbel auf das Corporate Identity-Konzept Ihres Unternehmens abzustimmen.

Türen, Schubladien und Lochplatten sind in verschiedenen Farben erhältlich. Sie können auch verschiedene Farben miteinander kombinieren. Außerdem können Farben zu Identifikationszwecken dienen.



Farbcodes

Arbeitstische, Schränke, Regale und Schubladenschränke sind standardmäßig hellgrau RAL 7035. Außer den Standardfarben sind auch zusätzliche Farben auf Anfrage erhältlich. Bitte wenden Sie sich an unseren Aussendienstmitarbeiter oder an: info.de@treston.com.

	Farbcode	RAL-Code	Türen	Schubladen	Lochplatten und Rückwände
Hellgrau	49* & 41**	RAL 7035 (ESD)	STD	A/STD	A/STD
Blau	07	RAL 5007	STD	A/STD	STD
Dunkelgrau	45	RAL 7045	A	A	A
Rot	25	RAL 3002	A	A	A

STD = Standard-Werksfarbe, normale Lagerlieferung, Listenpreis
 A = Werksfarbe, Lieferung 15 Tage ab Werk, Listenpreis

*Produkte mit dem Farbcode 49 (RAL 7035) sind vollständig ESD-leitfähig. Bitte beachten Sie hierbei: Durch die ESD-Schutzfunktion dieser Farben fällt der Farbton etwas dunkler als der angegebene RAL-Farbton aus.

**Die Rahmen/Gehäuse der mit dem Farbcode 41 (RAL 7035) bestellten Artikel sind pulverbeschichtet mit einer lichtgrauen ESD-Farbe. Die zum Artikel gehörenden Schubladen, Borde, Matten oder Rollen sind jedoch nicht ESD-leitfähig.

STANDARD-WERKSFARBE

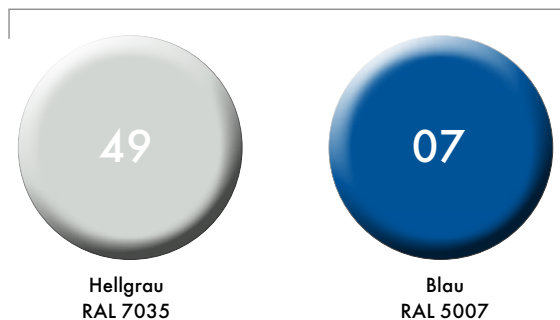

Die Farbkodierung ist in den numerischen Produktcodes enthalten.

Sie finden sie entweder am Ende der Code-nummer nach einem Bindestrich (z.B. 860 804-49) oder in der Mitte (z.B. C 334-07.000).

WERKSFARBE

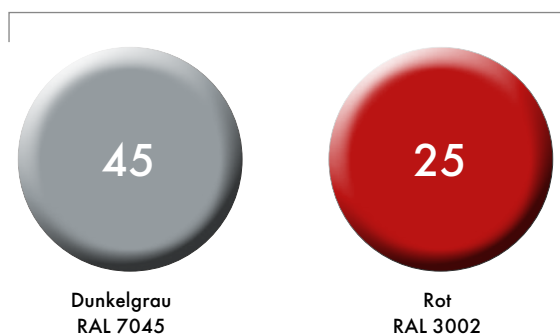

Die abgedruckten Farben stimmen möglicherweise nicht exakt mit den tatsächlichen Farben überein. Bitte fragen Sie unseren Aussendienstmitarbeiter nach den erhältlichen Mustern.



ESD-Schutz garantiert eine sichere Arbeitsumgebung

Besonders in der Elektronikindustrie werden Arbeiten häufig in einem ESD-Bereich ausgeführt, der vor statischer Aufladung geschützt werden muss. Dieser Schutz besteht in einer effektiven Erdung des Zubehörs und in der Beschichtung der Arbeitsplätze mit eingeschränkt leitfähigen Farben.

Wir haben langjährige Erfahrung in der Entwicklung, Herstellung und Lieferung von ESD-Einrichtungen. Alle unsere Arbeitsplatzeinrichtungen sind mit ESD-Beschichtung erhältlich. Wir liefern Möbel, Stühle und Erdungszubehör für ESD-geschützte Arbeitsplätze. Wir installieren auch komplette Montagelinien mit ESD-Schutz. Unsere Produkte sind nach IEC-61340-5-1 zertifiziert.

Statische Aufladung

ESD (von engl. *electrostatic discharge*) bedeutet die Entladung von statischer Elektrizität zwischen zwei entgegengesetzt aufgeladenen Körpern. Normalerweise wird statische Elektrizität langsam an der Oberfläche entladen; wenn jedoch die Potentialdifferenz zwischen den Körpern im elektrostatischen Feld wächst, wird der Stromfluss beschleunigt und es kommt zu einer plötzlichen Entladung.

ESD-Schutzbereiche werden auch als EPA-Zonen (*electrostatic protected area*) bezeichnet. In diesen Schutzzonen muss bei allen verwendeten Materialien, ebenso wie hinsichtlich Kleidung und Luftfeuchtigkeit, auf ESD-Schutz geachtet werden. Arbeitsplätze und Personen im EPA-Bereich müssen mit einem Schutzwiderstand von 1 MOhm geerdet sein.

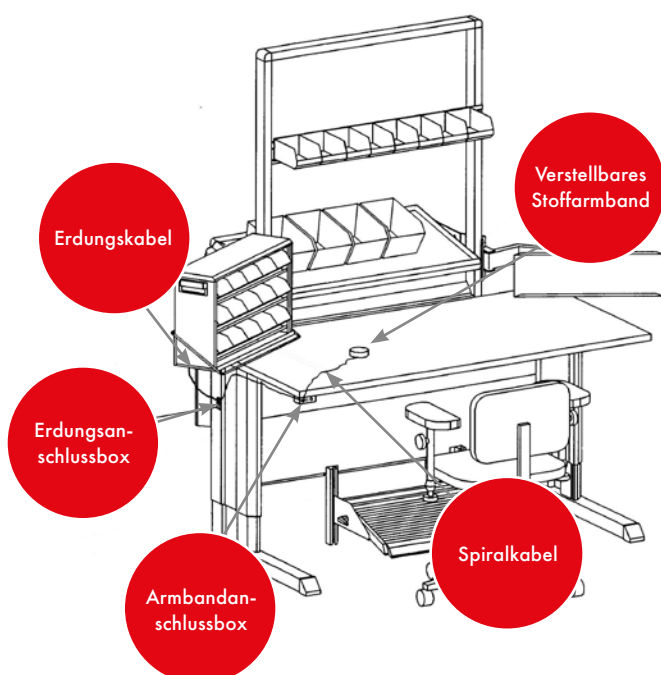

Unsere internen Standards entsprechen den strengsten Zertifizierungsnormen



<p>Qualitätszertifizierung</p> <p>ISO 9001 : 2015</p>	<p>Zertifizierung des Umweltmanagementsystems</p> <p>ISO 14001 : 2015</p>	<p>Verpackungsentsorgung gemäß EU-Richtlinien</p>	<p>ESD-Zulassung</p> <p>Unsere ESD-Produkte erfüllen die grundlegenden Anforderungen der Norm IEC61340-5-1.</p>	<p>GS-Prüfzeichen für Beleuchtung und TP Arbeitstisch</p>
--	--	--	--	--



<p>Konformitätserklärung, russisch</p>	<p>Reinraumtauglichkeit Treston Concept- und WB-Arbeitsische motorisiert</p> <p>ISO 14644-1, Klasse 7</p>	<p>Reinraumtauglichkeit Treston Ergo Stuhl C20PU-ESD</p> <p>ISO 14644-1, Klasse 7</p>	<p>ESD-Zertifikat</p> <p>Treston Arbeitstische WB und Concept – Erfüllung der Basisanforderungen gemäß IEC 61330-5-1</p>
---	--	--	---

Gern senden wir Ihnen das benötigte Zertifikat zu. Bitte wenden Sie sich an info.de@treston.com.

! Auf von Treston produzierte Artikel gewähren wir eine Garantie von 5 Jahren ab dem Zeitpunkt der Lieferung; dies schließt Tischplatten, Handelsware, elektronische Bauteile, Sonderanfertigungen sowie bewegliche Teile aus. Für diese wird eine Garantie von 2 Jahren gewährt.





Arbeits-tische



Concept-Arbeitstisch

Seite
18

- Große Auswahl an Tischvarianten nach ergonomischen Aspekten für vielfältige Aufgaben im Bereich Qualitätskontrolle, Verpackungsarbeiten und Fertigung
- Individuell verstellbar je nach Anwendung und Bedürfnissen des Nutzers
- Vielseitige Auswahl an Zubehör für alle Tischvarianten
- Besonders hohe Stabilität durch Tragkraft von bis zu 500 kg



WB-Arbeitstisch

Seite
24

- Entwickelt für den Einsatz in Forschung & Entwicklung, Fertigungsarbeiten und Prüfverfahren
- Ergonomisch und einfach verstellbar für eine Vielzahl von Aufgaben und Bereichen
- Große Auswahl an Zubehör
- Zahlreiche Layout-Möglichkeiten, von Back-to-Back-Konstruktionen bis hin zu Ecktisch-Lösungen



LMT-Arbeitstisch

Seite
28

- Motorisierter Mehrzweck-Tisch für leichte Montage- oder Büroarbeiten
- Maximale Höhenverstellbarkeit, dadurch besonders für Tätigkeiten im Stehen geeignet
- Umfassende Auswahl an Zubehör
- Einfach und schnell Ihrem Bedarf anpassbar



TP-Arbeitstisch

Seite
30

- Preiswerter Standard-Arbeitstisch
- Geeignet für eine Vielzahl von Aufgaben und Bereichen
- Große Auswahl an Zubehör
- Stahlrahmen mit einer Traglast von bis zu 300 kg



TPH-Arbeitstisch

Seite
36

- Preiswerter Standard-Arbeitstisch mit Etagenbord
- Geeignet für eine Vielzahl von Aufgaben und Bereichen
- Große Auswahl an Zubehör
- Stahlrahmen mit einer Traglast von bis zu 300 kg



TPB-Packtisch

Seite
38

- Sichere, preiswerte und ergonomische All-in-one-Lösung
- Nach Bedarf anpass- und erweiterbar
- Über 50 Zubehörteile und Zusatzprodukte erhältlich
- Die gesamte Grundausstattung in nur einem Flatpack
- Einfach in Anschaffung, Transport und Aufbau





Concept-Arbeitstische

Concept-Arbeitstische sind für die Anforderungen der Telekommunikations- und Elektronikindustrie ausgelegt, wo ergonomische Qualitäten eine wichtige Anforderung darstellen. Es sind viele Einstellungen möglich, alle Komponenten passen nahtlos zusammen und jedes Detail ist praxissgerecht.

Der Arbeitsplatz passt sich dem Arbeitsablauf und den Anforderungen des Mitarbeiters an. Dies ermöglicht optimale Bewegungen und dadurch höhere Leistung und Produktivität sowie weniger Stress.

Das modulare Design ermöglicht eine vollständige Integration in das bestehende System und passt sich flexibel an Veränderungen der Aufgabenstellung an. Concept-Arbeitstische werden u.a. für Montage, Qualitätskontrolle und Reparaturarbeiten verwendet.

Concept-Arbeitstische sind auch mit Handkurbel oder mit motorisierter Verstellmechanik lieferbar.



- Große Auswahl an Tischvarianten nach ergonomischen Aspekten für vielfältige Aufgaben im Bereich Qualitätskontrolle, Verpackungsarbeiten und Fertigung
- Individuell verstellbar je nach Anwendung und Bedürfnissen des Nutzers
- Vielseitige Auswahl an Zubehör für alle Tischvarianten
- Besonders hohe Stabilität durch Tragkraft von bis zu 500 kg



ZUBEHÖR AUF SEITE 42

Große Auswahl an Zubehör für einen ergonomischen Concept-Arbeitstisch.



SEHEN SIE HIER UNSER VIDEO zum vielseitigen Einsatz der Concept-Tischserie:
<https://vimeo.com/216622645>

Beispiele **Concept-Arbeitstische**



Concept-Arbeitstisch

Anz.	Bezeichnung	Maße mm	Code
1	Gestell	1500 x 750	100 49 032P
1	Laminierte Tischplatte	1500 x 750	TT15075-HPL



Concept-Arbeitstisch mit elektronischer Verstellung

Anz.	Bezeichnung	Maße mm	Code
1	Gestell	1500 x 750	103 49 032P
1	Laminierte Tischplatte	1500 x 750	TT15075-HPL



Concept-Arbeitstisch mit Kurbelverstellung

Anz.	Bezeichnung	Maße mm	Code
1	Gestell	1500 x 750	101 49 032
1	Laminierte Tischplatte	1500 x 750	TT15075-HPL



Concept ESD-Arbeitstisch

Anz.	Bezeichnung	Maße mm	Code
1	Gestell	1500 x 750	100 49 032P
1	ESD-Arbeitsplatte	1500 x 750	TT15075-ESD
1	Rasterrohrmodule	2 x M750	903 49 001P
1	Gestell für Leuchten und Federzüge	2 x M750	918 49 006P
1	Regalböden	M750 x 300	836 028-49
1	Regalböden	M750 x 400	852 770-49
1	Unterteilerpaar	385 x 190	010 005-49
1	Aufhängeleiste	M750	859 151-49
1	LCD-Monitorhalter m. Doppelgelenkarm		930 49 002P
1	Tastaturablage für LCD-Monitorhalter		860 941-49
1	Befestigungssätze für Schubladenblöcke		860 930-49
1	Schubladenblöcke 30/22 mit elektronischem Zahlenschloss		720 010-49
1	Querverbinder		860 088-49
1	Halter für PC, für Querverbinder		860 551-49
1	Treston Naturlite LED 1200		TNL1200
2	Lochplatte	M750 x 1003	861 514-49

Der Concept-Arbeitstisch kann ergänzend mit einem Rollensatz ausgerüstet werden!



Rollensatz Ø100 ESD Code 860 429 -00

Rollensatz Ø100 Code 834 734 -00

Tragfähigkeit mit Rollen 300 kg.

Gestaltung einer Concept-Arbeitsstation

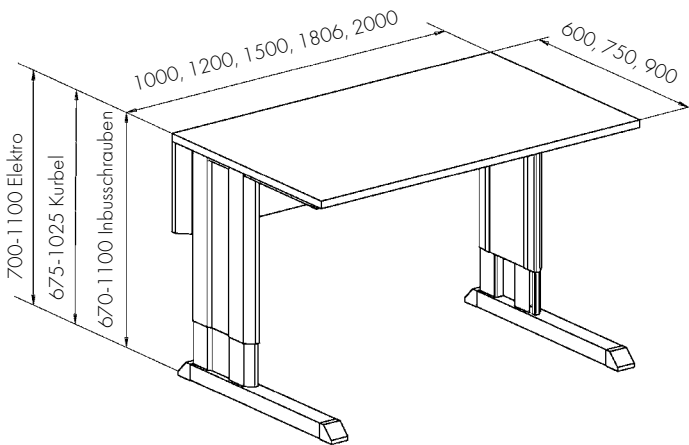

- Wählen Sie das Tischgestell und die Art der Höhenverstellung aus: manuell mit Inbusschrauben, mit Handkurbel oder Elektromotor.
- Wählen Sie eine zum Gestell passende Arbeitsplatte: Hochdrucklamierte (HPL), beidseitig melaminbeschichtete (LPL), oder ESD-Arbeitsplatte.



Concept-Arbeitstischgestell

Arbeitsstischgestellmaße B x T mm	Arbeitsstischgestell, Inbusschrauben Code	Arbeitsstischgestell, max. Tragfähigkeit kg	Arbeitsstischgestell, Kurbelverstellung Code	Arbeitsstischgestell, max. Tragfähigkeit kg	Arbeitsstischgestell, elektrische Verstellung Code	Arbeitsstischgestell, max. Tragfähigkeit kg
1000 x 600	100 49 015P	500	101 49 015	200	103 49 015P	400
1000 x 750	100 49 030P	500	101 49 030	200	103 49 030P	400
1000 x 900	100 49 062P	500	101 49 062	200	103 49 062P	400
1200 x 600	100 49 016P	500	101 49 016	200	103 49 016P	400
1200 x 750	100 49 031P	500	101 49 031	200	103 49 031P	400
1200 x 900	100 49 063P	500	101 49 063	200	103 49 063P	400
1500 x 600	100 49 017P	500	101 49 017	200	103 49 017P	400
1500 x 750	100 49 032P	500	101 49 032	200	103 49 032P	400
1500 x 900	100 49 064P	500	101 49 064	200	103 49 064P	400
1800 x 600	100 49 018P	500	101 49 018	200	103 49 018P	400
1800 x 750	100 49 033P	500	101 49 033	200	103 49 033P	400
1800 x 900	100 49 065P	500	101 49 065	200	103 49 065P	400
2000 x 600	100 49 019P	500			103 49 019P	400
2000 x 750	100 49 034P	500			103 49 034P	400
2000 x 900	100 49 066P	500			103 49 066P	400
Tischhöhe stufenlos einstellbar	670 - 1100 mm		675 - 1025 mm		700 - 1100 mm	

Concept-Tischgestell mit Handkurbel-Set für 900 mm tiefe Tischplatten

Arbeitsstischgestellmaße B x T mm	Arbeitsstischgestell, max. Tragfähigkeit kg	Code
1500 x 750	200	101 49 042
1800 x 750	200	101 49 043

Laminierte Tischplatte -HPL

- Hellgraues Hochdrucklaminat
- Kunststoffkanten
- Stärke 25 mm

Laminierte Tischplatte -LPL

- Hellgraues Melaminharzlaminat (beidseitig melaminbeschichtet)
- Kunststoffkanten
- Stärke 25 mm

ESD-Arbeitsplatte

- Hellgraue Laminatoberfläche
- Graue Kanten
- Stärke 25 mm
- Leitfähig (ESD)

Concept-Tischplatten

Maße B x T mm	Code HPL	Code LPL	Code ESD
1000 x 600	TT10060-HPL	TT10060-LPL	TT10060-ESD
1000 x 750	TT10075-HPL	TT10075-LPL	TT10075-ESD
1000 x 900	TT10090-HPL	TT10090-LPL	TT10090-ESD
1200 x 600	TT12060-HPL	TT12060-LPL	TT12060-ESD
1200 x 750	TT12075-HPL	TT12075-LPL	TT12075-ESD
1200 x 900	TT12090-HPL	TT12090-LPL	TT12090-ESD
1500 x 600	TT15060-HPL	TT15060-LPL	TT15060-ESD
1500 x 750	TT15075-HPL	TT15075-LPL	TT15075-ESD
1500 x 900	TT15090-HPL	TT15090-LPL	TT15090-ESD
1806 x 600	TT18060-HPL	TT18060-LPL	TT18060-ESD
1806 x 750	TT18075-HPL	TT18075-LPL	TT18075-ESD
1806 x 900	TT18090-HPL	TT18090-LPL	TT18090-ESD
2000 x 600	TT20060-HPL	TT20060-LPL	TT20060-ESD
2000 x 750	TT20075-HPL	TT20075-LPL	TT20075-ESD
2000 x 900	TT20090-HPL	TT20090-LPL	TT20090-ESD

Concept-Verlängerungstische

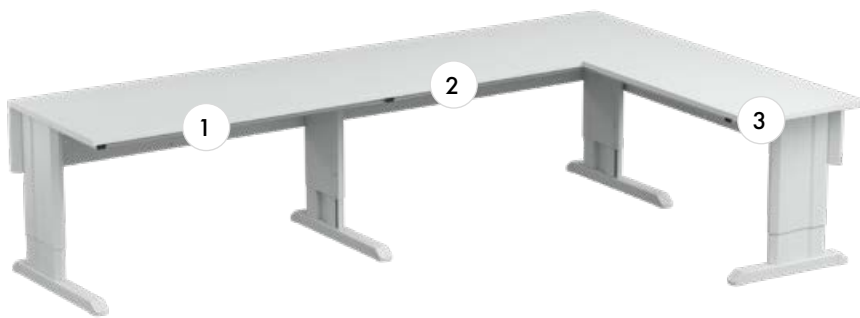

- 1. Arbeitstischgestell
- 2. Verlängerungstischgestell
- 3. Ecktischgestell

Concept-Verlängerungstischgestell (rechts)

Bezeichnung	Maße B x T mm	Tragfähig- keit kg	Code
Verlängerungstischgestell	1500 x 600	250	112 49 001P
Verlängerungstischgestell	1500 x 750	250	112 49 002P
Verlängerungstischgestell	1800 x 750	250	112 49 003P
Verlängerungstischgestell	1500 x 900	250	112 49 007P
Verlängerungstischgestell	1800 x 900	250	112 49 008P

Concept-Ecktischgestell (rechts)

Bezeichnung	Maße B x T mm	Tragfähig- keit kg	Code
Ecktischgestell für Standard-Tisch mit Tiefe von 600 mm	1000 x 600	250	111 49 001P
Ecktischgestell für Standard-Tisch mit Tiefe von 750 mm	1200 x 600	250	111 49 002P

Concept-Verlängerungstischgestell (links)

Bezeichnung	Maße B x T mm	Tragfähig- keit kg	Code
Verlängerungstischgestell	1500 x 600	250	112 49 004P
Verlängerungstischgestell	1500 x 750	250	112 49 005P
Verlängerungstischgestell	1800 x 750	250	112 49 006P
Verlängerungstischgestell	1500 x 900	250	112 49 009P
Verlängerungstischgestell	1800 x 900	250	112 49 010P

Concept-Ecktischgestell (links)

Bezeichnung	Maße B x T mm	Tragfä- higkeit kg	Code
Ecktischgestell für Standard-Tisch mit Tiefe von 600 mm	1000 x 600	250	111 49 003P
Ecktischgestell für Standard-Tisch mit Tiefe von 750 mm	1200 x 600	250	111 49 004P

Transportroller

Mit einem Transportroller lassen sich die Tische leichter bewegen. Für Umzüge über größere Entfernungen, wie etwa von einem Gebäude in ein anderes, können auch zwei Transportroller erforderlich sein.

Bezeichnung	Tragfähigkeit kg	Code	Code ESD
Transportroller	180	854 061-41	854 061-49

Kompatibel mit Tischen mit max. Tiefe von 750 mm.



Concept-Tischwagen

Meist in Kombination mit Concept- und WB-Arbeits-tischen als zusätzliche Arbeits- und Ablagefläche. Bodenplatte integriert. Kann mit einem zusätzlichen Etagenbord oder Schubladenblock der Serie 30 ausgestattet werden.

Bezeichnung	Maße B x T mm	Tragfähig- keit kg	Code	Code ESD
Concept-Tischwagen	500 x 700 x 650 - 900	150	CONT705-41	CONT705-49
Zusätzliches Etagenbord	400 x 500	25	CONTS504-49	CONTS504-49



Concept-Tischwagen und zusätzliches Etagenbord

Concept-Rasterrohre



Zubehör auf Seite 42

Große Auswahl an Zubehör für einen ergonomischen Concept-Arbeitsstisch.

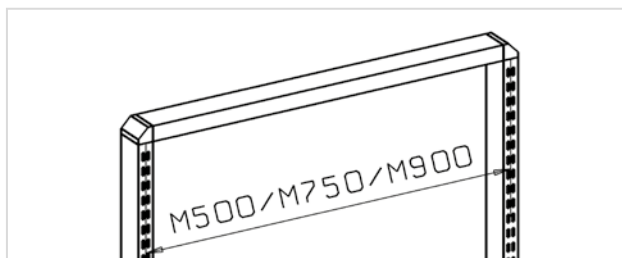

Die Modulgröße (M) bezieht sich auf den Abstand zwischen zwei Rasterrohren, von der Mitte des Rohres aus gemessen. Sie dient zur Identifizierung des geeigneten Zubehörs.

Die Rasterrohre können auch getrennt ohne die waagerechten Rohre verwendet werden. In diesem Fall bestellen Sie bitte die Deckelkappe 900370-00 für die Rasterrohre (1 Stück pro Rasterrohr).



CC Kabelhalter-Set CC5

Bezeichnung	Passend für	Code
Kabelhalter-Set (5 Stück)	Rasterrohre	CC5

Für einfaches Kabelmanagement, passend für bis zu fünf Kabel.

Zubehör kann mit Hilfe von Rasterrohren oder vormontierten Rasterrohrmodulen an den Arbeitstischen befestigt werden.

Die Module umfassen Rasterrohre, Rechteckrohr, Eckverbinderpaare und T-Verbinder. Rasterrohre bzw. Module werden an der Rückseite des Tisches befestigt.

Rasterrohre

Bezeichnung	Maße B x T mm	Länge (L) mm	Code
Rasterrohr	30 x 60	500	860 991-49
Rasterrohr	30 x 60	800	860 142-49
Rasterrohr	30 x 60	996	860 367-49
Rasterrohr	30 x 60	1359	860 024-49
Rasterrohr	30 x 60	1582	860 025-49
Rechteckrohr	M500		860 819-49
Rechteckrohr	M750		847 402-49
Rechteckrohr	M900		840 104-49
Rechteckrohr	M1000		854 656-49
Rechteckrohr	M1200		854 655-49
Rechteckrohr	M1350		850 914-49
Rechteckrohr	M1500		854 654-49
Rechteckrohr	M1800		854 657-49
Eckverbinder			848 336-49
T-Verbinder			851 827-49

Rasterrohrmodule und Kompatibilität

	Passend für Tischbreiten					Code	Code
	C = Concept					L = 1359 mm	L = 1582 mm
	1000	1200	1500	1800	2000	H = 1075 mm	H = 1300 mm
1 x M750	C	C	C	C	C	900 49 001P	900 49 002P
1 x M900	C	C	C	C	C	901 49 001P	901 49 002P
2 x M500	C	C				902 49 001P	902 49 002P
2 x M750			C	C	C	903 49 001P	903 49 002P
2 x M900				C	C	904 49 001P	904 49 002P
3 x M500			C	C	C	905 49 001P	905 49 002P
4 x M500					C	906 49 001P	906 49 002P

H = Modulhöhe, gemessen von der Oberkante der Concept-Tischplatte

Traglast 100 kg / Modulabstand.

Rasterrohrmodule sind auch mit 996 mm hohen Rasterrohren erhältlich (Höhe: 714 mm). Codebezeichnung: 90X 49 003P

Den Rasterrohrmodulen liegen 5 Kabel-Clips für einfaches Kabelmanagement bei.

Aluminium-Klemmschuh

Bezeichnung	Code
Aluminium-Klemmschuh	846 554-00



Einzelne Rasterrohre können mit dem Aluminium-Klemmschuh (846 554-00) an jedem Tisch befestigt werden.

Concept - für anspruchsvolle Verpackungsarbeiten!

Mit dem Concept-Tisch können Sie sich Ihre ganz persönliche Konfiguration mit Hilfe der modularen Elemente erstellen.

Die Module lassen sich nahtlos miteinander verbinden und ermöglichen Ihnen somit, eine Komplettlösung für Verpackungsarbeiten nach Ihren Bedürfnissen zu kreieren. Die Erstellung der Kombinationen aus unterschiedlichen, aber standardisierten Modulen macht es möglich, ergonomisch gut funktionierende Lösungen für Verpackungsarbeiten zu finden, die zudem robust und preisgünstig sind. Teure Zusatzumbauten oder Kompromisse sind nicht notwendig!



Erfahren Sie mehr über Treston-Packtische aus der separaten Broschüre.



Größte Auswahl an Zubehör auf dem Markt.

treston.de/kataloge-ebooks-case-studies





WB-Arbeitstische

Die WB-Arbeitstische wurden zur Verwendung in anspruchsvollen Montageumgebungen entworfen. Das zugrundeliegende Konzept konzentriert sich auf Einfachheit und gute Ergonomie, so dass jeder Arbeitsplatz an die verschiedenen Tätigkeiten angepasst werden kann.

Die Höhenverstellung durch Elektromotor, Handkurbel oder manuell durch Inbusschrauben ermöglicht sitzende und stehende Tätigkeiten. Die große Arbeitsfläche und das umfassende Zubehörsortiment halten alles griffbereit. Ein weiteres Merkmal des neuen Designs ist der bündige Abschluss mit anderen Gestaltungselementen. Die Tische können lückenlos nebeneinander, gegenüber oder direkt an der Wand aufgestellt werden. So können Sie ihren Arbeitsplatz perfekt an Ihre Bedürfnisse anpassen.

Die Arbeitsplattenhöhe kann zwischen 700 und 1100 mm verstellt werden. In beiden Fällen wird die eingestellte Position mit Aluminiumprofilen arretiert, um höchste Stabilität zu gewährleisten. Die Teile des Stahlgestells sind epoxidpulverbeschichtet (Farbe: grau, RAL 7035). Die Arbeitsplatten sind beidseitig melaminbeschichtet bei einer Stärke von 25 mm. Zur Feineinstellung stehen höhenverstellbare Füße zur Verfügung.



- Entwickelt für den Einsatz in Forschung & Entwicklung, Fertigungsarbeiten und Prüfverfahren
- Ergonomisch und einfach verstellbar für eine Vielzahl von Aufgaben und Bereichen
- Große Auswahl an Zubehör für alle Bedürfnisse
- Zahlreiche Layout-Möglichkeiten, von Back-to-Back-Konstruktionen bis hin zu Ecktischlösungen



ZUBEHÖR AUF SEITE 54

Große Auswahl an Zubehör für einen ergonomischen WB-Arbeitstisch.



Beispiele für WB-Arbeitstische



WB-Tisch mit Elektromotor

Anz.	Bezeichnung	Code
1	Arbeits Tisch mit Elektromotor	WB815 EL
1	Aufbauprofile	AL2X150 W
1	Rahmen	AKK150
1	Etagenbord	ALH150
1	Zusatzaufbau	HSB150
1	Regalboden	ASH70
1	Tastaturhalter	WKA
1	Treston NaturLite LED1200	TNL1200
1	Energieleisten	CJK70 SET
2	Kästenprofil	BP70
1	LCD Schwenkarm	MA
1	Schubladenblock	LMC02
1	Sichtblende	LMCK2



WB-Tisch manuell verstellbar

Anz.	Bezeichnung	Code
1	Manuell verstellbarer Arbeitstisch	WB811
1	Aufbauprofile	AL2X110 W
1	Etagenbord	ALH110
1	Zusatzaufbau	HSB110
1	Treston NaturLite LED 900	TNL900
1	Regalboden	ASH100
1	Energieleisten	CJK100



WB-Tisch mit Elektromotor, ESD

Anz.	Bezeichnung	Code
1	Arbeits Tisch mit Elektromotor	WB815 EL ESD
1	Aufbauprofile	AL2X150 W
1	Rahmen	AKK150
1	Etagenbord	ALH150 ESD
2	Regalboden	ASH70 ESD



WB-Tisch manuell verstellbar, ESD

Anz.	Bezeichnung	Code
1	Manuell verstellbarer Arbeitstisch	WB815 ESD
1	Aufbauprofile	AL2X150 W
1	Rahmen	AKK150
1	Tragenbord	ALH150 ESD
1	Zusatzaufbau	HSB150
1	Treston NaturLite LED1200	TNL1200
1	Regalboden	ASH70 ESD
1	Lochplatte	ARL70
1	Energieleisten	CJK70 SET
2	Treston NaturLite LED Wing 500	TNL500W

Gestaltung einer WB-Arbeitsstation



- Wählen Sie die Höhenverstellung aus: Mit Inbusschrauben (manuell), Elektromotor oder Kurbel.
- Stufenlose Höhenverstellung zwischen 700 und 1100 mm
- Wählen Sie eine zum Gestell passende Arbeitsplatte: laminiert oder ESD.

WB-Tisch manuell verstellbar

Maße Arbeitstisch B x T mm	Tragfähigkeit kg	Code	Code ESD
1073 x 800	250	WB811	WB811 ESD
1500 x 800	250	WB815	WB815 ESD
1800 x 800	250	WB818	WB818 ESD

Keine Kabelwanne enthalten.

WB-Tisch mit Elektromotor

Maße Arbeitstisch B x T mm	Tragfähigkeit kg	Code	Code ESD
1073 x 800	200	WB811 EL	WB811 EL ESD
1500 x 800	200	WB815 EL	WB 815 EL ESD
1800 x 800	200	WB818 EL	WB818 EL ESD

Verstellungsgeschwindigkeit mit Motor: 19 Sekunden von Minimal- zu Maximalhöhe.

Zubehör: Kabelwanne inklusive

WB-Tisch mit Handkurbel

Maße Arbeitstisch B x T mm	Tragfähigkeit kg	Code	Code ESD
1073 x 800	200	WB811 C	WB811 C ESD
1500 x 800	200	WB815 C	WB815 C ESD
1800 x 800	200	WB818 C	WB818 C ESD

Zubehör: Kabelwanne inklusive



Laminierte Tischplatte

- 25 mm beidseitig melaminbeschichtet
- Hellgraue Oberflächenfarbe
- Kunststoffkanten

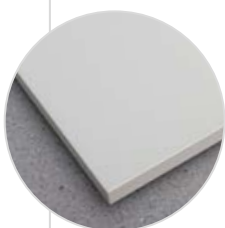

ESD-Arbeitsplatte

- Hellgraue Laminatoberfläche
- Graue Kanten
- Stärke 25 mm
- Volumenleitfähig (ESD)

Der WB-Arbeitstisch kann auch mit Rollen ausgerüstet werden!



Lenkrollen Set Ø100 ESD Code LCS100 ESD

Lenkrollen Set Ø100 Code LCS100

Die Belastbarkeit des Tisches mit Lenkrollen ist identisch mit der des manuell höhenverstellbaren Arbeitstisches. Bei manuell verstellbaren Tischen empfehlen wir zusätzlich die Verwendung einer WBCT-Kabelwanne.

WB-Anbautische



1. WB-Seitenplatte

Die Seitenplatte kann entweder rechts oder links an einen WB-Arbeitstisch montiert werden, um die Arbeitsfläche zu vergrößern. Der Anbau kann mit den mitgelieferten Trägern wahlweise auf derselben Ebene oder niedriger als die Hauptarbeitsplatte montiert werden. Tragfähigkeit 40 kg, geeignet für alle WB-Modelle.

Maße B x T mm	Tragfähigkeit kg	Code	Code ESD
400 x 800	40	WB804 ST	WB804 ST ESD

2. WB-Eckplatte

Die Eckplatte kann zwischen zwei WB-Arbeitstische montiert werden, um eine Konfiguration mit 90° Winkel zu erhalten. Dieses Element besteht aus einer Arbeitsplatte und dem notwendigen Befestigungsmaterial. Es werden keine zusätzlichen Gestellfüße benötigt, sondern die Platte wird mit den mitgelieferten Trägern und Halterungen einfach an die vorhandenen Arbeitstische montiert. Die Tragfähigkeit dieser Arbeitsplatte ist 80 kg. Auf Anfrage auch geeignet für WB EL.

Maße B x T mm	Tragfähigkeit kg	Code	Code ESD
1154 x 1154	80	WB1212 CT	WB1212 CT ESD

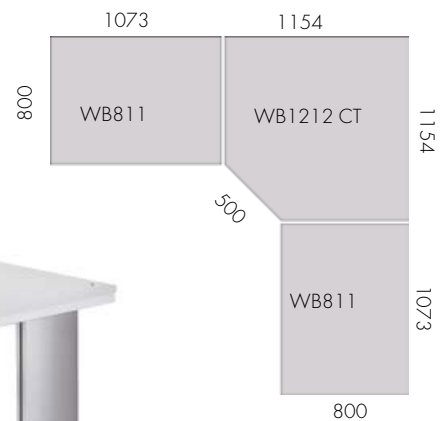



Leichter Motortisch LMT

LMT ist ein motorisierter, ergonomischer Arbeitstisch für leichte Tätigkeiten, der je nach Arbeitsumfeld ausgestattet werden kann. Das LMT-System eignet sich für leichte Tätigkeiten im Bereich Industrie, Laborumgebungen, Qualitätskontrolle, Verpackungsarbeiten und technische Arbeiten.

Der LMT wurde entworfen, um ergonomisches Arbeiten sowohl im Sitzen als auch im Stehen zu ermöglichen. Der Tisch lässt sich dank des eingebauten Motors problemlos zwischen 645 mm und 1145 mm verstellen. Er ist in den Modulgrößen M1000, M1200, M1500 und M1800 erhältlich. Durch Hinzufügen von Rasterrohrmodulen kann der Tisch mit einer Vielzahl an Zubehör erweitert werden. Der gesamte Tisch hat eine Tragfähigkeit von 150 kg. Die max. Belastbarkeit der Aufbauprofile bei gleichmäßiger Verteilung beträgt 80 kg.



- Motorisierter Arbeitstisch für leichte Montagearbeiten
- Maximale Höhenverstellbarkeit - besonders geeignet für Tätigkeiten im Stehen
- Umfassende Auswahl an Zubehör
- Einfach und schnell Ihren Bedürfnissen anpassbar



ZUBEHÖR AUF SEITE 42

Umfassende Auswahl an Zubehör für ergonomischen LMT-Arbeitstisch



SEHEN SIE HIER UNSER VIDEO zum vielseitigen Einsatz der LMT-Motortische:
<https://vimeo.com/215614711>

Gestaltung einer LMT-Arbeitsstation



- Tischplatte und Querverbinder inklusive
- Rasterrohrmodule und Zubehör müssen separat bestellt werden.
- Die Tischplatte hat eine Stärke von 25 mm, ist beidseitig melaminbeschichtet und hat hellgraue Kunststoffkanten

LMT-Arbeitsische

Maße B x T mm	Tragfähigkeit kg	Code	Code ESD
M1000 x 750	150	854 650-41	854 650-49
M1200 x 750	150	854 651-41	854 651-49
M1500 x 750	150	854 652-41	854 652-49
M1800 x 750	150	854 660-41	854 660-49



Laminierte Tischplatte

- Beidseitig melaminbeschichtet
- Stärke 25 mm
- Hellgraue Oberfläche
- Kunststoffkanten

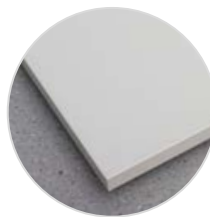

ESD-Arbeitsplatte

- Hellgraue Laminatoberfläche
- Graue Kanten
- Stärke 25 mm
- Leitfähig (ESD)



LMT Rasterrohrmodule

Zubehör kann mit Hilfe von vormontierten Rasterrohrmodulen an beiden Seiten des LMT-Tisches befestigt werden. Ein Modul umfasst 2 senkrechte und ein waagerechtes Profil sowie Befestigungsmaterial. Wählen Sie die Modulgröße entsprechend der Tischgröße aus.

Rasterrohrmodule

Modul	Höhe in mm	Code
M1000	996	854 926-49
M1200	996	854 925-49
M1500	996	854 924-49
M1800	996	854 928-49

Den Rasterrohrmodulen liegen 5 Kabel-Clips für einfaches Kabelmanagement bei.



TP-Arbeitstische

TP-Arbeitstische sind ideale Basiswerkbenke in klassischem Design. Sie sind die einfachsten und preiswertesten Tische in unserem Sortiment. TP-Arbeitstische sind Standardtische, die mit dem entsprechenden Zubehör an vielfältige Aufgaben und Arbeitsumgebungen angepasst werden können, z.B. für Verpackungsarbeiten, Reparaturen oder Inspektionen. Ihre Tragfähigkeit bei gleichmäßiger Lastverteilung beträgt bis zu 300 kg.

Das perfekt auf den Einsatz in modernen Produktions- und Montageumgebungen angepasste Modulsystem wird seit 35 Jahren immer weiter entwickelt und garantiert eine optimale Arbeitsumgebung. Passen Sie ihre Arbeitsstation Ihren individuellen Anforderungen an.

Stufenlose Höheneinstellung

Die Höhe der Arbeitstische unserer TP-Serie kann stufenlos von 650 bis 900 mm verstellt werden, wodurch diese Tische für Arbeiten im Sitzen und Stehen geeignet sind. Verpackungsarbeiten sind ein typisches Beispiel für Tätigkeiten, bei denen die Anpassung der Tischhöhe an die Körpergröße wichtig ist.



- Preisgünstige Standardvariante
- Geeignet für eine Vielzahl von Aufgaben und Bereichen
- Große Auswahl an Zubehör verfügbar
- Stahlrahmen mit einer Tragfähigkeit von bis zu 300 kg



ZUBEHÖR AUF SEITE 42

Große Auswahl an Zubehör für einen ergonomischen TP-Arbeitstisch.



Beispiele TP-Arbeitstische



TP-Arbeitstisch

Anz.	Bezeichnung	Maße mm	Code
1	TP-Arbeitstisch	1500 x 700	TP715
1	Rahmen	1500	TPK15-49
1	Rasterrohrmodul	2 x M750	903 49 001P



TP-Arbeitstisch

Anz.	Bezeichnung	Maße mm	Code
1	TP-Arbeitstisch	1500 x 700	TP715
1	Rahmen	1500	TPK15-49
1	Rasterrohrmodul	2 x M750	903 49 002P
1	Gestell für Leuchten und Federzüge	2 x M750	918 49 006P
1	Treston NaturLite LED1200	1180	TNL1200
2	Stahlboden	M750 x 300	836 028-49
2	Aufhängeleiste	M750	859 151-49
10	Sichtlagerkasten		1525-5



TP-Rasterrohrgestell mit Arbeitsplatte

Anz.	Bezeichnung	Maße mm	Code
1	TP-Rasterrohrgestell	M900 x 1850	123 49 008
1	ESD-Arbeitsplatte	1200 x 600	TT12060-ESD
1	Trägerpaar		860 139-49

Der TP-Arbeitstisch kann mit Rollen ausgerüstet werden!



Rollensatz Ø100 Code 834 734 -00
Rollensatz Ø100 ESD Code 860 429 -00
Befestigungssatz für Rollen am TP-Tisch, Code 853 289-00

Tragfähigkeit mit Rollen 150 kg. Wir empfehlen eine Zusatztraverse zur Stabilisierung des Tisches, wenn dieser mit Rollen ausgestattet werden soll.

Gestaltung einer TP-Arbeitsstation



- Stufenlose Höhenverstellung mit Inbusschrauben zwischen 650 und 900 mm
- Die Gestelle sind aus epoxidpulverbeschichtetem Stahl in hellgrau (RAL 7035).
- Rasterrohre (separat zu bestellen) ermöglichen den Einsatz von vielfältigen Zubehörteilen.



Laminierte Tischplatte

- Beidseitig melaminbeschichtet
- Stärke 25 mm
- Hellgraue Oberfläche
- Kunststoffkanten



ESD-Arbeitsplatte

- Hellgraue Laminatoberfläche
- Graue Kanten
- Stärke 25 mm
- Leitfähig (ESD)

TP-Arbeitsstisch

Maße Arbeitstisch B x T mm	Tragfähigkeit kg	Code	Code ESD
700 x 500	150	TP507	TP507 ESD
1000 x 500	150	TP510	TP510 ESD
1500 x 500	150	TP515	TP515 ESD
1000 x 700	300	TP710	TP710 ESD
1200 x 700	300	TP712	TP712 ESD
1500 x 700	300	TP715	TP715 ESD
1800 x 700	300	TP718	TP718 ESD
1500 x 900	300	TP915	TP915 ESD
1800 x 900	300	TP918	TP918 ESD

1. Unterplatte für TP

Bezeichnung	Maße B x T mm	Tragfähigkeit kg	Code
Unterplatte	1080 x 500	50	AT 120TPH
Unterplatte	1380 x 500	50	AT 150TPH
Unterplatte	1680 x 500	50	AT 180TPH

Nicht genug Platz auf dem Tisch? Nutzen Sie den Raum darunter! Die Unterplatte für TP-Arbeitsstische wird an den Quertraversen eingehängt.



2. Unteres Etagenbord, Stahl LSS

Bezeichnung	Maße B x T mm	Tragfähigkeit kg	Code
Unteres Etagenbord, Stahl	1418 x 460	30	LSS150
Unteres Etagenbord, Stahl	1718 x 460	30	LSS180
M-Unterteilerbügel (4 Stk./Set)	460 x 315		LDH

An horizontalen Streben einzuhängen. Können mit stufenlos einstellbaren niedrigen M-Teilern ergänzt werden.



3. Seitenplatte

Bezeichnung	Maße B x T mm	Tragfähigkeit kg	Code
Seitenplatte	400 x 700	35	TP704 ST
Seitenplatte	400 x 900	35	TP904 ST

Einfach an den Tischbeinen zu montieren. Kann an der linken oder rechten Seite des Tisches angebracht werden. Höhenverstellbar von 575-900 mm über dem Boden.



TP-Anbautische

Geradlinige TP-Anbautische

Alle TP-Tischgrößen sind auch als geradlinige Anbautische lieferbar. Sie werden seitlich an den Hauptarbeitstisch angebaut. Lieferung erfolgt daher nur mit einem Tischbein.

Maße Arbeitstisch B x T mm	Tragfähigkeit kg	Code	Code ESD
1000 x 700	150	TP710 L	TP710 L ESD
1200 x 700	150	TP712 L	TP712 L ESD
1500 x 700	150	TP715 L	TP715 L ESD
1800 x 700	150	TP718 L	TP718 L ESD
1500 x 900	150	TP915 L	TP915 L ESD
1800 x 900	150	TP918 L	TP918 L ESD



Gewinkelter TP-Anbautisch

Alle TP-Tischgrößen sind auch als Winkel-Anbautisch lieferbar. Sie werden im Winkel zum Hauptarbeitstisch angebaut. Lieferung erfolgt daher nur mit einem Tischbein.

Maße Arbeitstisch B x T mm	Tragfähigkeit kg	Code	Code ESD
1000 x 500	150	TP510 K	TP510 K ESD
1200 x 700	150	TP712 K	TP712 K ESD



TP-Ecktisch

Der Ecktisch kann zwischen zwei TP-Arbeitstischen montiert werden, um eine Konfiguration mit 90°-Winkel zu erhalten. Diese Einheit besteht aus Arbeitsplatte, zwei H-Gestellen und einem Mittelfuß. Frontseite 565 mm.

Maße Arbeitstisch B x T mm	Tragfähigkeit kg	Code	Code ESD
1100 x 1100	150	TP707 KK	TP707 KK ESD
1300 x 1300	150	TP909 KK	TP909 KK ESD



* Arbeitstisch mit einem Paar H-Gestellen.

SAP-Tischwagen

Ausführung ähnlich wie TP-Arbeitstisch. Höhenverstellung durch Inbusschrauben von 650 bis 900 mm. Lenkrollen (Ø 100 mm), zwei davon mit Bremse. Tragfähigkeit 150 kg. Unterplatte, Zusätzliches Etagenbord und PUSH-Griff separat erhältlich.

Bezeichnung	Maße B x T mm	Tragfähigkeit kg	Code	Code ESD
Wagen	700 x 500	150	SAP507	SAP507 ESD
Wagen	1000 x 700	150	SAP710	SAP710 ESD
Wagen	1500 x 700	150	SAP715	SAP715 ESD
Unterplatte	700 x 500	40	AT507	AT507 ESD
Unterplatte	1000 x 700	40	AT710	AT710 ESD
Zusätzliches Etagenbord*	700 x 500	40	LT507	LT507 ESD
Zusätzliches Etagenbord*	1000 x 700	40	LT710	LT710 ESD
Griff	Tiefe 500		PUSH50	PUSH50
Griff	Tiefe 700		PUSH70	PUSH70

* Zusätzliches Etagenbord für SAP-Wagen ab 03/2020 erhältlich



SAP-Tischwagen mit AT-Unterplatte und PUSH-Griff

TP-Rasterrohre



Zubehör kann mit Hilfe von Rasterrohren oder vormontierten Rasterrohrmodulen an den Arbeitstischen befestigt werden.

Die Module umfassen Rasterrohre, Rechteckrohr, Eckverbinderpaare und T-Verbinder. Die Rasterrohre oder Rasterrohrmodule sind an der Rückseite des TP-Arbeitsstisches mit einem Rahmen (separat zu bestellen) anzubringen. Wenn Sie 3 Rasterrohre benötigen, empfehlen wir Ihnen ein komplettes Rasterrohrmodul zu bestellen, welches aus 2 senkrechten und einem waagerechten Rasterrohr inkl. Eck- und T-Verbinder besteht.



Zubehör auf Seite 42

Große Auswahl an Zubehör für einen ergonomischen TP-Arbeitsstisch.



Befestigungsrahmen

Rasterrohre

Bezeichnung	Maße B x T mm	Länge (L) mm	Code
Rasterrohr	30 x 60	500	860 991-49
Rasterrohr	30 x 60	800	860 142-49
Rasterrohr	30 x 60	996	860 367-49
Rasterrohr	30 x 60	1359	860 024-49
Rasterrohr	30 x 60	1582	860 025-49
Rechteckrohr	M500		860 819-49
Rechteckrohr	M750		847 402-49
Rechteckrohr	M900		840 104-49
Rechteckrohr	M1000		854 656-49
Rechteckrohr	M1200		854 655-49
Rechteckrohr	M1350		850 914-49
Rechteckrohr	M1500		854 654-49
Rechteckrohr	M1800		854 657-49
Eckverbinder			848 336-49
T-Verbinder			851 827-49

Aluminiumträger

Bezeichnung	Code
Aluminiumträger	846 554-00

Einzelne Rohre können mit dem Klemmhalter am Tisch befestigt werden.



Aluminium-Klemmschuh zur Befestigung von Rasterrohren am Tisch

Befestigungsrahmen

Breite Arbeitstischgestell mm	Befestigungspunkte für Rasterrohre	Code
1000	1 x M900, 1 x M1000	TPK10-49
1200	1 x M750, 1 x M900, 1 x M1200	TPK12-49
1500	1 x M1500, 2 x M750	TPK15-49
1800	1 x M1800, 2 x M900	TPK18-49

Rasterrohre oder Rasterrohrmodule werden immer mit einem Befestigungsrahmen am TP-Arbeitsstisch befestigt. Der Befestigungsrahmen kann nicht mit dem geraden Anbautisch oder dem Winkeltisch verbunden werden.

Rasterrohrmodule und Kompatibilität

	Passend für Tischbreiten TP = TP-Arbeitsstische					Code	Code
	1000	1200	1500	1800	2000	L = 1359 mm	L = 1582 mm
1 x M750	TP					900 49 001P	900 49 002P
1 x M900	TP	TP				901 49 001P	901 49 002P
2 x M500						902 49 001P	902 49 002P
2 x M750			TP			903 49 001P	903 49 002P
2 x M900				TP		904 49 001P	904 49 002P
3 x M500						905 49 001P	905 49 002P
4 x M500						906 49 001P	906 49 002P

Traglast 100 kg / Modulabstand. Rasterrohrmodule beinhalten 5 Kabelclips für eines Kabelmanagement.

CC-Kabelbefestigungs-Set CC5

Bezeichnung	Geeignet für	Code
Kabelbefestigungs-Set (5 Stück)	Rasterrohre	CC5

Zur einfachen Kabelführung. Für bis zu 5 Kabel geeignet.



Befestigungsrahmen

TP-Rasterrohrgestell mit Arbeitsplatte

Das TP-Rasterrohrgestell mit Arbeitsplatte ist eine leichtere Version des TP-Arbeitstisches. Die Arbeitsplatte wird am Rahmen befestigt. Der Tisch kann mit allen gewünschten Concept-Zubehöerteilen ausgestattet werden. Dieses Modell ist ideal bei leichteren Einsatzbedingungen, bei denen zusätzliche Ablagefläche benötigt wird.

TP-Rasterrohrgestell

Maße B x H mm	Tragfähigkeit kg	Code
M750 x 1500	300	123 49 005
M750 x 1850	300	123 49 006
M900 x 1500	300	123 49 007
M900 x 1850	300	123 49 008



Laminierte Tischplatte -HPL

- Hellgraues Hochdrucklaminat
- Kunststoffkanten
- Stärke 25 mm

Laminierte Tischplatte -LPL

- Hellgrau, beidseitig melaminbeschichtet
- Kunststoffkanten
- Stärke 25 mm

ESD-Arbeitsplatte

- Hellgraue Laminatoberfläche
- Graue Kanten
- Stärke 25 mm
- Leitfähig (ESD)

Tischplatte & Träger für TP-Rasterrohrgestell

Maße B x H mm	Tragfähigkeit kg	Code HPL	Code LPL	Code ESD
1200 x 600	60	TT12060-HPL	TT12060-LPL	TT12060-ESD
Trägerpaar		860 139-49		



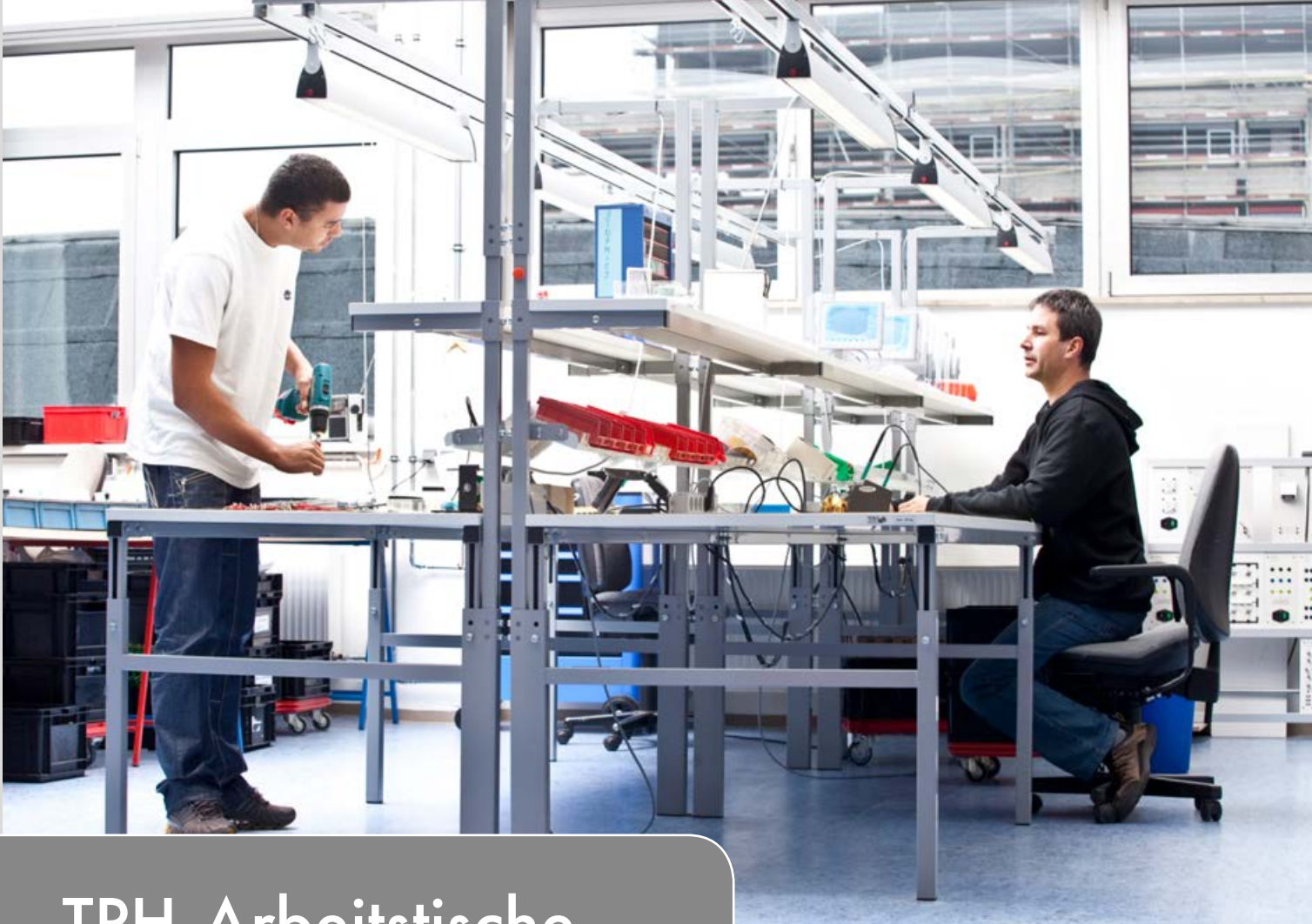

TPH-Arbeitstische

Beim TPH-Arbeitstisch sind bereits ein Paar Aufbauprofile und ein Etagenbord inklusive. Dies ist unser meistverkauftes Arbeitstischset. Hierzu gehört ein eigenes Zubehörsortiment (auch als Lagerware erhältlich), das alle wesentlichen Anforderungen an einen professionellen Arbeitsplatz erfüllt.

Stufenlos höhenverstellbar

Der TPH-Arbeitstisch lässt sich stufenlos zwischen 650 mm und 900 mm verstellen, wodurch er sowohl für sitzende als auch stehende Tätigkeiten geeignet ist. Die Ablage lässt sich zwischen 1080 mm und 1550 mm verstellen. Die Traglast des Tisches beträgt 300 kg und die des Etagenbordes 50 kg bei gleichmäßiger Verteilung.



- Preisgünstige Standardvariante mit einem Etagenbord
- Geeignet für eine Vielzahl von Aufgaben und Bereichen
- Große Auswahl an Zubehör
- Stahlgestell mit einer Traglast von bis zu 300 kg



ZUBEHÖR AUF SEITE 58

Große Auswahl an Zubehör für einen ergonomischen TPH-Arbeitstisch.

Gestaltung einer TPH-Arbeitsstation



- Stufenlose Höhenverstellung mit Inbusschrauben zwischen 650 und 900 mm
- Die Gestelle sind aus epoxidpulverbeschichtetem Stahl in grau (RAL 7035).
- Ein Paar Aufbauprofile und ein Etagenbord inklusive.

TPH-Arbeitstisch

Maße Arbeitstisch B x T mm	Etagenbord B x T mm	Tragfähig- keit kg	Code	Code ESD
1200 x 700	1200 x 310	300	TPH712	TPH712 ESD
1500 x 700	1500 x 310	300	TPH715	TPH715 ESD
1800 x 700	1800 x 310	300	TPH718	TPH718 ESD
1500 x 900	1500 x 310	300	TPH915	TPH915 ESD
1800 x 900	1800 x 310	300	TPH918	TPH918 ESD



Laminierte Tischplatte

- Beidseitig melaminbeschichtet
- Stärke: 25 mm
- Hellgraue Oberfläche
- Kunststoffkanten

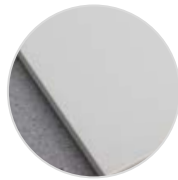

ESD-Arbeitsplatte

- Hellgraue Laminatoberfläche
- Graue Kanten
- Stärke 25 mm
- Leitfähig (ESD)



1. Unterplatte für TPH

Bezeichnung	Maße B x T mm	Tragfähigkeit kg	Code
Unterplatte	1080 x 500	50	AT 120TPH
Unterplatte	1380 x 500	50	AT 150TPH
Unterplatte	1680 x 500	50	AT 180TPH

Die Unterplatte für TPH-Arbeitstische wird an den Quertraversen aufgehängt.



2. Unteres Etagenbord, Stahl LSS

Bezeichnung	Maße B x T mm	Tragfähigkeit kg	Code
Unteres Etagenbord, Stahl	1418 x 460	30	LSS150
Unteres Etagenbord, Stahl	1718 x 460	30	LSS180
M-Unterteilerbügel (4 Stk./Set)	460 x 315		LDH

An horizontalen Streben einzuhängen. Können mit stufenlos einstellbaren niedrigen M-Teilern ergänzt werden.



3. Seitenplatte

Bezeichnung	Maße B x T mm	Tragfähigkeit kg	Code
Seitenplatte	400 x 700	35	TP704 ST
Seitenplatte	400 x 900	35	TP904 ST

Einfach an den Tischbeinen zu montieren. Kann an der linken oder rechten Seite des Tisches angebracht werden. Höhenverstellbar von 575-900 mm über dem Boden.

TPH715*

TPH707 KK

TPH715*



* Arbeitstisch mit einem Paar H-Gestellen.

TPH-Ecktisch

Maße Arbeitstisch B x T mm	Tragfähigkeit kg	Code	Code ESD
1100 x 1100	150	TPH707 KK	TPH707 KK ESD
1300 x 1300	150	TPH909 KK	TPH909 KK ESD

Der Ecktisch wird mit 2 TPH-Arbeitstischen verbunden, um eine Konfiguration mit 90° Winkel zu erhalten. Der TPH-Ecktisch besteht aus einer Tischplatte, zwei H-Gestellen und einem Mittelfuß. Frontseite 565 mm.



Treston Packtisch TPB

Dieser Packtisch lässt sich entsprechend Ihrer Bedürfnisse anpassen und erweitern. Sie müssen nicht wissen, wie Ihr Unternehmen in zwei Jahren aussehen wird, da Sie nach Belieben Zubehör hinzufügen oder entfernen können. Fangen Sie klein an - es stehen Ihnen mehr als 50 Zubehörteile zur Erweiterung zur Verfügung. TPB wird als Flatpack geliefert und ist einfach aufzubauen. Der ideale Packtisch für preisbewusste Nutzer.

Sorgfältig ausgewählte Materialien, hochwertige Verarbeitung, epoxidpulverbeschichtete Stahlbauteile RAL 7035 Laminierte Tischplatte, 25-mm-Niederdrucklaminat.



- Sichere, preiswerte und ergonomische All-in-one-Lösung
- Nach Bedarf anpass- und erweiterbar
- Über 50 Zubehörteile und Zusatzprodukte erhältlich
- Die gesamte Grundausstattung in nur einem Flatpack
- Einfach in Anschaffung, Transport und Aufbau



ZUBEHÖR AUF SEITE 58

Große Auswahl an Zubehör für einen ergonomischen TPP-Packtisch.

Gestaltung einer TPB-Packstation

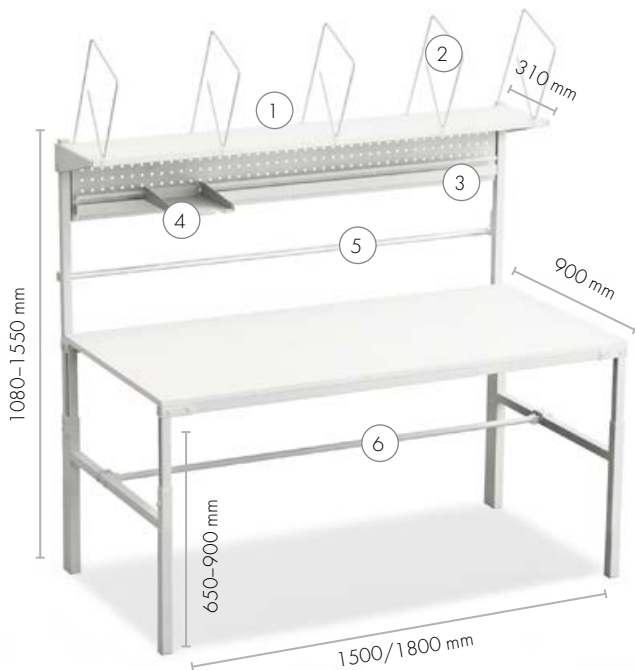

- Stufenlose Höhenverstellung mit Inbusschrauben zwischen 650 und 900 mm
- Die Gestelle sind aus epoxidpulverbeschichtetem Stahl in grau (RAL 7035).
- Der Standard Packtisch TPB beinhaltet als Komplett-Set: 2 Rollenhalter, ein oberes Etagenbord, ein Set Kartonhalter, eine Lochplatte und eine A4-Dokumenten-Ablage aus Stahl

Packtisch TPB

Maße B x T x H mm	Tragfähigkeit kg	Code
900 x 1500 x 650-900	300	TPB915
900 x 1800 x 650-900	300	TPB918

Packtisch TPB915/TPB918 enthält:

Bezeichnung	Beschreibung	Code TPB915	Code TPB918
1. Höhenverstellbares Etagenbord aus Stahl	Maße 310 x 1500/1800 mm. Max. Tragfähigkeit 30 kg. Befestigungsstellen für Treston-Leuchtmittel unter dem Etagenbord.	SS150	SS180
2. Verstellbare Unterteilerbügel	Fünf verstellbare Unterteilerbügel (Höhe 400 mm).	PDH	PDH
3. Höhenverstellbare Lochplatte aus Stahl mit Kästenprofil	Plattenmaße 1419/1719 x 255 mm. Für zusätzlichen Stahlboden und Sichtlagerkästen. Max. Tragfähigkeit 20 kg.	PP150	PP180
4. Zusätzliche Stahlablage	Maße 217 x 298 x 20 mm, Ablage für A4-Papier und Klebebandabroller (max. 2 Stk. pro Ablage). Max. Tragfähigkeit 3 kg.	ASSA4	ASSA4
5. Oberer Papierrollenhalter	Höhenverstellbar. Achsdurchmesser 25 mm. Maximale Rollenbreite 1400/1700 mm. Max. Tragfähigkeit 40 kg.	PRH ROLL150	PRH ROLL180
6. Unterer Papierrollenhalter	Einfach an den horizontalen Streben der Beine einzuhängen. Tiefenverstellbar. Achsdurchmesser 25 mm. Maximale Rollenbreite 1350 / 1650 mm. Max. Tragfähigkeit 40 kg.	PRHL ROLL150	PRHL ROLL180



Erfahren Sie mehr über Treston-Packtische aus der separaten Broschüre.



treston.de/kataloge-ebooks-case-studies



Zubehör für Arbeitstische



Zubehör für Concept, LMT und TP

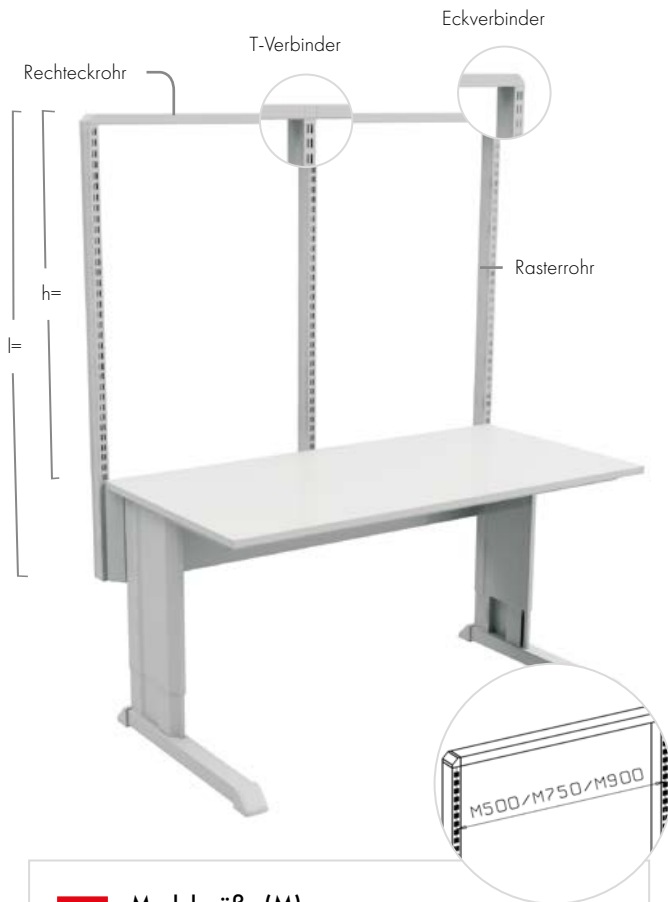

Modulgröße (M)

Die Modulgröße (M) bezieht sich auf den Abstand zwischen zwei Rasterrohren, von der Mitte des Rohres aus gemessen. Sie dient zur Identifizierung des geeigneten Zubehörs.

Aluminium-Klemmschuh

Bezeichnung	Code
Aluminium-Klemmschuh	846 554-00



Einzelne Rasterrohre können mit dem Aluminium-Klemmschuh (846 554-00) an jedem Tisch befestigt werden.

Befestigungsset für Kabel CC5

Bezeichnung	Geeignet für	Code ESD
Kabel-Befestigungsset (5 Stück)	Rasterrohre	CC5

Zur leichten Kabelführung. Für bis zu 5 Kabel geeignet.

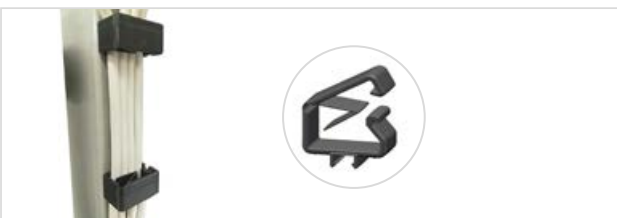

Rasterrohre sind die Basiselemente der Zusatzausrüstung aller Treston Arbeitsplatzsysteme. Zubehör kann mit Hilfe von Rasterrohren oder vormontierten Rasterrohrmodulen an den Arbeitstischen befestigt werden.

Ein Modul (Aufbauprofil) umfasst Rasterrohre, Rechteckrohr, Eckverbinderpaare und T-Verbinder. Die Rasterrohre oder Rasterrohrmodule sind an der Rückseite des Concept-Arbeitstisches mit einem Rahmen (separat zu bestellen) anzubringen. Für TP-Tische wird zudem ein TPK-Rahmen benötigt (Seite 34). Beim LMT-Tisch ist das LMT-Aufbauprofil seitlich am Tisch angebracht.

Rasterrohre für Concept und TP

Bezeichnung	Maße B x T mm	Länge/Höhe mm	Code
Rasterrohr	30 x 60	500	860 991-49
Rasterrohr	30 x 60	800	860 142-49
Rasterrohr	30 x 60	996	860 367-49
Rasterrohr	30 x 60	1359	860 024-49
Rasterrohr	30 x 60	1582	860 025-49
Rechteckrohr	M500		860 819-49
Rechteckrohr	M750		847 402-49
Rechteckrohr	M900		840 104-49
Rechteckrohr	M1000		854 656-49
Rechteckrohr	M1200		854 655-49
Rechteckrohr	M1350		850 914-49
Rechteckrohr	M1500		854 654-49
Rechteckrohr	M1800		854 657-49
Eckverbinder			848 336-49
T-Verbinder			851 827-49

Rasterrohrmodule und Kompatibilität

	Passend für Tischbreiten					Code	Code
	C = Concept					L = 1359 mm	L = 1582 mm
	1000	1200	1500	1800	2000	H = 1075 mm	H = 1300 mm
1 x M750	C	C/TP	C	C	C	900 49 001P	900 49 002P
1 x M900	C/TP	C/TP	C	C	C	901 49 001P	901 49 002P
2 x M500	C	C				902 49 001P	902 49 002P
2 x M750			C/TP	C	C	903 49 001P	903 49 002P
2 x M900				C/TP	C	904 49 001P	904 49 002P
3 x M500		C	C	C		905 49 001P	905 49 002P
4 x M500					C	906 49 001P	906 49 002P

H = Modulhöhe, gemessen von der Oberkante der Concept-Tischplatte

Rasterrohrmodule sind auch mit einer Länge von 996 mm erhältlich (Höhe = 714 mm). Codebezeichnung: 90x49003P

Traglast 100 kg / Modulabstand.

Rasterrohrmodule inkl. 5 Stück Kabel-Clips für einfaches Kabelmanagement.

Rasterrohrmodule für LMT-Tische

Modul	Höhe in mm	Code
M1000	996	854 926-49
M1200	996	854 925-49
M1500	996	854 924-49
M1800	996	854 928-49

Gestell für Leuchten und Federzüge

Alle Leuchtmittel mit Ausnahme der Arbeitsplatzleuchten Task light und ZL3 werden am Gestell für Leuchten und Federzüge befestigt. Federzüge und Läufer als Aufhängung erleichtern den Umgang mit Werkzeugen. Dem Gestell für Leuchten und Federzüge ist ein Läufer beigelegt.



Arbeitsplatzleuchten auf Seite 68.

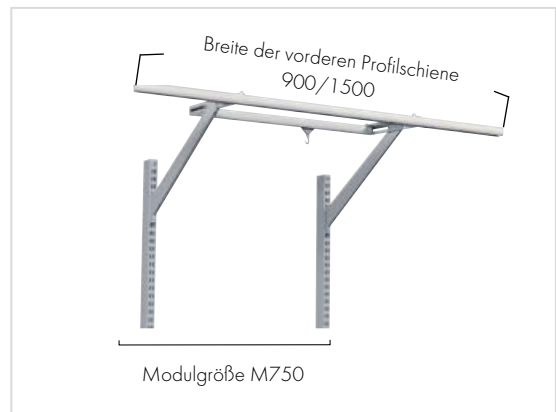

Gestell für Leuchten und Federzüge

Modulgröße	Breite der vorderen Profilschiene mm	Tragfähigkeit kg	Code
2 x M500	1000	15	918 49 001P
2 x M500/1500	1500	15	918 49 002P
4 x M500	2000	15	918 49 003P
M750	750	15	918 49 004P
M750/900	900	15	918 49 013P
M750/1500	1500	15	918 49 005P
2 x M750	1500	15	918 49 006P
3 x M750	2250	15	918 49 012P
M900	900	15	918 49 007P
2 x M900	1800	15	918 49 008P
M900/1500	1500	15	918 49 009P
M1200	1200	15	918 49 010P
M1350	1350	15	918 49 011P

Bei Verlängerungstischen wird zudem eine zusätzliche Befestigung in der Mitte benötigt, Code 860 074-49

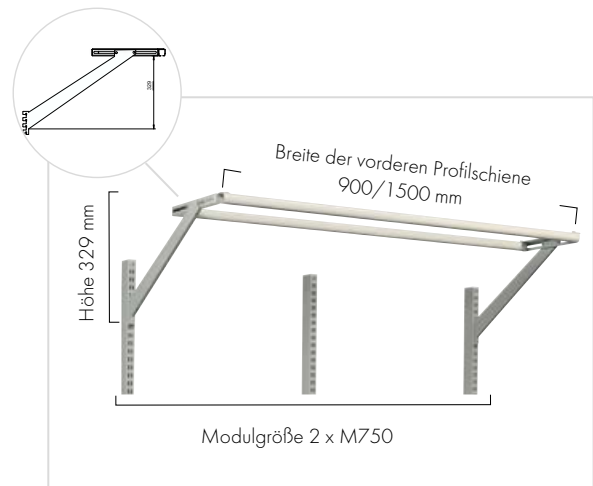

Werkzeughalter und anderes Zubehör

Bezeichnung	Werkzeuggewicht kg	Code
Werkzeugaufhängung 2 DU	0,5 - 1	939 502-00
Werkzeugaufhängung 4 DU	1 - 2	939 503-00
Laufwagen mit Karabinerhaken		890 557-51



Werkzeugaufhängung



Laufwagen mit Karabinerhaken

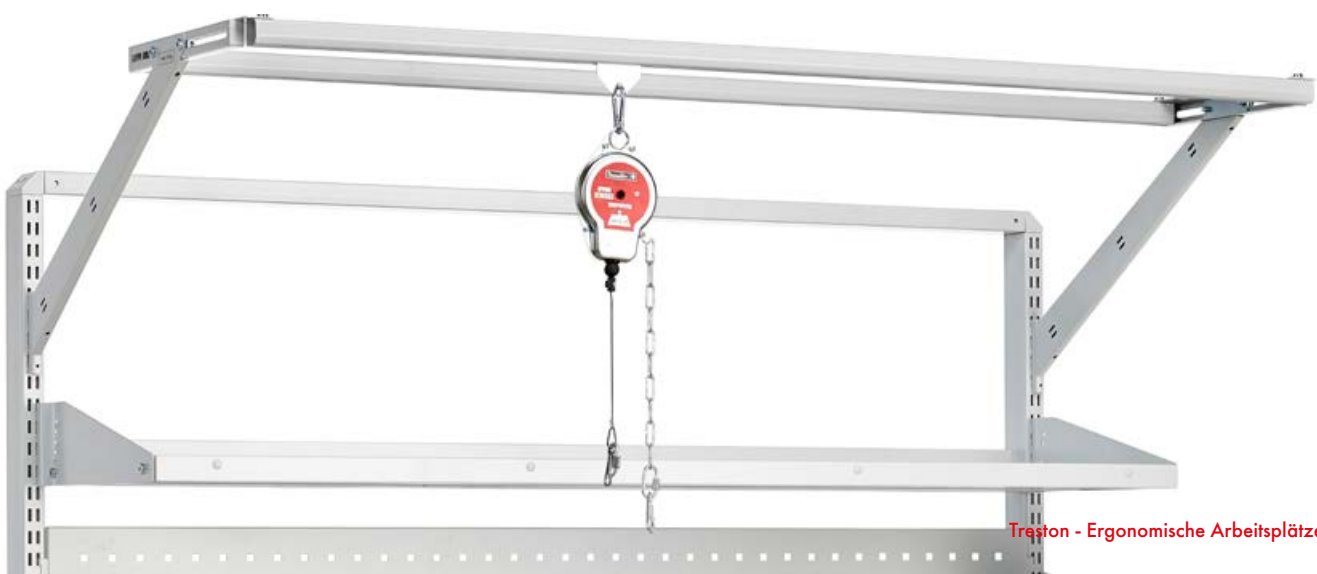

Energieversorgungsleisten

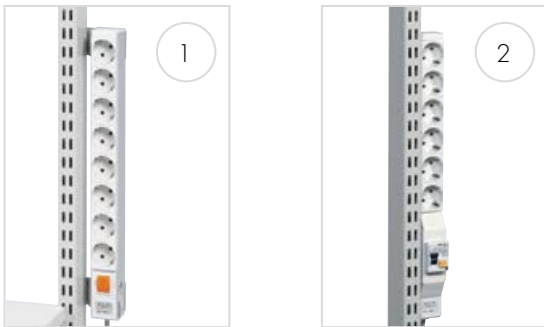

Beispielabbildung mit 3 x E1 und 1 x E2 Zubehör bitte separat bestellen



Druckluftverteiler



Oberer Fachboden, neigbar M500, M750, M900, M1000, M1200, M1500, M1800



Unterteilerbügel-Set

Unterteilerbügel-Set (4 Stück)

Geeignet für	Maße T x H mm	Code
TTS Fachboden, Tiefe 300 mm	300 x 400	PDH300-49
TTS Fachboden, Tiefe 400 mm	400 x 400	PDH400-49

Energieversorgungsleisten (Halterungen für Rasterrohre enthalten)

Befestigungsbreite mm		Code
1 440	8 Steckdosen, Ein/Aus-Schalter	910 51 001 P
2 440	6 Steckdosen + Fehlerstromschutz	910 51 002 P
3 M750	6 Steckdosen, Ein/Aus-Schalter	911 51 002 P
M900	7 Steckdosen, Ein/Aus-Schalter	911 51 003 P
Trägerpaar für Lochplatte		853 185-51

Energieversorgungsleisten sind in drei Modulgrößen erhältlich: M500, M750 und M900.

SJK-Energieleiste

Länge in mm	Geeignet für	Code
666	Modul M750	SJK75
819	Modul M900	SJK90
1416	Modul M1500	SJK150
1722	Modul M1800	SJK180

Doppelsteckdose	E1
Schalter	E2
Automatiksicherung 10 A	E3
Automatiksicherung / Fehlerstromschutzschalter 10 A/30 mA	E4
Notausschalter	E5
Datenanschluss / abgeschirmt für Cat.6-Kabel	E6

Umfangreiches Zubehör kann separat bestellt werden. Alle Energieleisten und Zubehör entsprechen CE-Anforderungen. 3 m Kabel inklusive. Wird mit Kabeln vorkonfektioniert und ist sofort einsatzbereit.

Druckluftverteiler

Anschlüsse, Ø 8 mm	Ein	Aus	Befestigung	Code
Druckluftverteiler	1	2	vert.	859 861-00

Die Anschlüsse sind mit der Serie CEJN 3200 kompatibel

Sie können an allen Treston-Arbeitsstischen befestigt werden.

Regalböden

Oberer Fachboden, neigbar TTS

Modul	Maße B x T mm	Tragfähigkeit kg	Code
M500	467 x 300	80	TTSM5003-49
M500	467 x 400	80	TTSM5004-49
M750	717 x 300	80	TTSM7503-49
M750	717 x 400	80	TTSM7504-49
M900	870 x 300	80	TTSM9003-49
M900	870 x 400	80	TTSM9004-49
M1000	967 x 300	80	TTSM10003-49
M1000	967 x 400	80	TTSM10004-49
M1200	1167 x 300	80	TTSM12003-49
M1200	1167 x 400	80	TTSM12004-49
M1500	1467 x 300	80	TTSM15003-49
M1500	1467 x 400	80	TTSM15004-49
M1800	1773 x 300	80	TTSM18003-49
M1800	1773 x 400	80	TTSM18004-49

Max. 20 Grad neigbar (Tiefe 300 mm) oder 12,5 Grad neigbar (Tiefe 400 mm). Höhe der vorderen Schutzkante 30 mm. Schutzkante kann auch an der Rückseite des Fachbodens angebracht werden.

Stahlboden

Modul	Maße B x T mm	Tragfähigkeit kg	Code
M500	490 x 300	50	860 804-49
M500	490 x 400	50	860 805-49
M750	740 x 300	50	836 028-49
M750	740 x 400	50	852 770-49
M900	890 x 300	50	852 283-49
M900	890 x 400	50	852 769-49
M1000	990 x 300	50	890 631-49
M1000	990 x 400	50	890 632-49
M1350	1340 x 300	50	860 787-49
M1350	1340 x 400	50	860 788-49

Durch die unterschiedlich anzuwendenden Halterungen kann der Stahlboden entweder um 20° geneigt oder horizontal angebracht werden. Der Stahlboden verfügt über eine integrierte Schutzkante und kann so eingesetzt werden, dass diese entweder nach vorne oder nach hinten zeigt.



Stahlboden M500, M750, M900, M1000, M1350

Verstellbarer Regalboden

Modul	Maße B x T mm	Tragfähigkeit kg	Code
M500	470 x 505	100	920 49 001P
M500	470 x 650	100	920 49 002P
M750	720 x 505	100	920 49 005P
M750	720 x 650	100	920 49 006P
M900	870 x 505	100	920 49 009P
M900	870 x 650	100	920 49 010P
M1350	1320 x 505	100	920 49 013P
M1350	1320 x 650	100	920 49 014P

Auch als Nicht-ESD-Version erhältlich (Code 41 statt 49).

Verstellbarer Regalboden, stufenlose Tiefeneinstellung

Modul	Maße B x T mm	Tragfähigkeit kg	Code
M500	470 x 505	50	920 49 003P
M500	470 x 650	50	920 49 004P
M750	720 x 505	50	920 49 007P
M750	720 x 650	50	920 49 008P
M900	870 x 505	50	920 49 011P
M900	870 x 650	50	920 49 012P

Auch als Nicht-ESD-Version erhältlich (Code 41 statt 49).



Weitere verstellbare Regalböden auf Seite 86.

Ausziehbarer Regalboden

Modul	Maße B x T mm	Tragfähigkeit kg	Code
M750	720 x 390	30	925 49 002P
M900	870 x 390	30	925 49 003P

Neigungsverstellbare Ablage

Modul	Maße B x T mm	Tragfähigkeit kg	Code
M500	470 x 265	5	860 806-49
M750	720 x 265	5	860 115-49
M900	870 x 265	5	860 399-49

Durchlaufregal mit Trägern

Modul	Maße B x T mm	Tragfähigkeit kg	Code
M750	718 x 830	150	890 710-49

Ein Durchlaufregal kann zwei Regalkästen mit 400mm Tiefe hintereinander aufnehmen.

Unterteiler

Geeignet für	Maße T x H mm	Code
Stahlboden, Tiefe 300 mm	285 x 190	010 004-49
Stahlboden, Tiefe 400 mm	385 x 190	010 005-49
TTS Fachboden, Tiefe 300 mm	285 x 190	861 116-49



Verstellbarer Regalboden 0-25°



Stufenlos verstellbarer Regalboden 0-25°



Ausziehbarer Regalboden 0-25°



Neigungsverstellbare Ablage 10 - 75°



Durchlaufregal mit Trägern



Unterteiler

Zubehör mit Schwenkarmen



Dreh- und schwenkbare Ablage



Monitorhalter & Tastaturablage



Tastaturablage (Befestigung unter der Tischplatte)



Schmaler PC-Halter



LCD-Monitorhalter & Tastaturablage

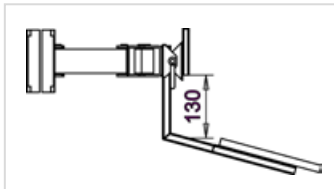

Maximaler Abstand von LCD-Monitorhalter und Tastaturablage



LCD-Monitorhalter an Lochplatte



Dokumentenhalter



Doppelarm



Arm für Schwerlasten



Höhenverstellbarer Arm



Höhenverstellbares Profil

Dreh- und schwenkbare Ablage

Bezeichnung	Maße B x T mm	Neigungswinkel	Tragfähigkeit kg	Code	Code ESD
Dreh- und schwenkbare Ablage	560 x 340	0-25°	15	927 41 001P	927 49 001P
Dreh- und schwenkbare Ablage	605 x 405	0-25°	15	927 41 002P	927 49 002P

IT- Regalböden

Bezeichnung	Maße B x T x H mm	Tragfähigkeit kg	Code
Monitorhalter mit Arm	365 x 365	25	930 49 001P
Tastaturablage für Monitorhalter	480 x 270	5	860 904-49
Tastatur- und Mause ablage für Monitorhalter	620 x 270	5	860 903-49
Tastaturablage (unter der Tischplatte befestigt) **	680 x 375 x 106 (Äußere) 620 x 305 x 90 (innen)	10	925 49 001P
Schmaler PC-Halter (Befestigung an der Tastaturablage 860941-49 oder 860942-49)	250 x 45-65 x 145	5	TCH
LCD-Monitorhalter m. Doppelgelenkarm		15	930 49 002P
Tastaturablage für LCD-Monitorhalter	480 x 260	5	860 941-49
Tastatur- und Mause ablage für LCD-Monitorhalter	620 x 260	5	860 942-49
LCD-Monitorhalter an Lochplatte		10	890 715-49

** auch passend zur TPH-Tischserie.

Dokumentenhalter

Bezeichnung	Maße B x T mm	Tragfähigkeit kg	Code
Dokumentenhalter A4	290 x 330	5	928 49 008P
Dokumentenhalter A3	418 x 330	5	928 49 009P

Schwenkarme (Ersatzteile)

Bezeichnung	Länge mm	Tragfähigkeit kg	Code
Doppelgelenkarm, 40 mm	200+200	10	880 020-49
Doppelgelenkarm, 60 mm	200+200	15	880 010-49
Schwerlastarm, 60 mm	287+221	30	860 993-49
Höhenverstellbarer Arm mit Gasfeder, 60 mm (höhenverstellbar um 165 mm)	375	15	860 985-49
Höhenverstellbares Profil	55 x 80 x 590	15	860 997-49

Verändert sich die Position, muss die Höhe angepasst werden

Bei häufigen Veränderungen der Arbeitsposition, zum Beispiel von sitzend zu stehend, wird der höhenverstellbare Arm (860 985-49) benötigt. Die höhenverstellbare Profilschiene (860 997-49) kann je nach Arbeitsposition nach unten und wieder nach oben verschoben werden. Ihr Einstellbereich beträgt 450 mm.

Ablagen

Bezeichnung	Maße B x T mm	Tragfähigkeit kg	Code
Geräteablage	250 x 250 x 90	10	928 49 001P
Geräteablage	500 x 250 x 125	15	928 49 002P
Geräteablage *	500 x 250 x 125	30	928 49 003P
Ablage für Greifschalenregal	560 x 175 x 125	15	928 49 005P
Ablage für Greifschalenregal	600 x 220 x 125	15	928 49 006P
Greifschalenregal**	560 x 165 x 355		860 113-49

*Wird mit Schwerlastarm geliefert.

**Platz für 15 Kommissionierkästen 30-1L-4ESD



1. Adapter-Set AS2



2. Adapter-Set AS3

Adapter-Set AS

Bezeichnung	Geeignet für	Code
Adapter-Set für Rasterrohre *	MH / MA / MA2	AS2
	MA3	AS3

* Concept/TP/LMT Rasterrohre und TPH C-Profile

Das Adapter-Set wird benötigt zur Befestigung der MH/MA/MA2/MA3-Halter an den Rasterrohren.

MH-Flachbildschirmhalter

Bezeichnung	Tragfähigkeit kg	Geeignet für	Code
MH-Flachbildschirmhalter	15	Rasterrohre	MH

Die Schnellhalterung ist mit einer für alle gängigen Flachbildschirme geeigneten Standardbefestigung ausgestattet (75 x 75 und 100 x 100).

MA-Flachbildschirmschwenkarm

Bezeichnung	Tragfähigkeit kg	Geeignet für	Code
MA-Flachbildschirmschwenkarm	10	Rasterrohre	MA

Die Schnellhalterung ist mit einer für alle gängigen Flachbildschirme geeigneten Standardbefestigung ausgestattet (75 x 75 und 100 x 100). Der Arm hat zwei Ausleger, ist schwenkbar in einem Radius von 180° und hat eine Reichweite zwischen 95-425 mm vom Aufbauprofil.

MA2-Flachbildschirmschwenkarm

Bezeichnung	Tragfähigkeit kg	Geeignet für	Code
MA2-Flachbildschirmschwenkarm	15	Rasterrohre	MA2

Die Schnellhalterung ist mit einer für alle gängigen Flachbildschirme geeigneten Standardbefestigung ausgestattet (75 x 75 und 100 x 100). Der Arm hat zwei Ausleger, ist schwenkbar in einem Radius von 180° und hat eine Reichweite zwischen 95-425 mm vom Aufbauprofil.

LCD-Bildschirmhalter mit höhenverstellbarem Arm MA3

Bezeichnung	Tragfähigkeit kg	Geeignet für	Code
LCD-Bildschirmhalter mit höhenverstellbarem Arm MA3	3-8	Rasterrohre	MA3

Besonders ergonomischer und leicht in der Höhe zu verstellender Monitorarm mit Gasfeder. Einfache Montage des Monitors dank QuickRelease. Standard-Flachbildschirmhalter 75 x 75 und 100 x 100 mm für LCD-Bildschirme. Einfache Kabelführung durch Kabelhalter (2 Stück inklusive). Der Doppelarm hat einen Aktionsradius von 180° und eine Reichweite von 65 - 515 mm ab Rasterrohr.



Geräteablage



Ablage für Greifschalenregal



Greifschalenregal



MH-Flachbildschirmhalter



MA-Flachbildschirmschwenkarm



MA2-Flachbildschirmschwenkarm



LCD-Bildschirmhalter mit höhenverstellbarem Arm MA3



Gebogene Aufhängeleiste



Zusätzliche gebogene Aufhängeleiste

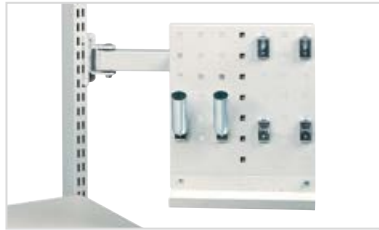

Werkzeughalter

Die abgebildeten Kunststoffkästen, Haken und Werkzeuge sind nicht im Lieferumfang enthalten.



Drehbarer Werkzeughalter

Aufhängeleisten mit Schwenkarmen

Bezeichnung	Maße B x T mm	Tragfähigkeit kg	Code
Gebogene Aufhängeleiste	770 x 54	15	929 49 002P
Zusätzliche gebogene Aufhängeleiste	770 x 54		860 911-49

Werkzeughalter

Bezeichnung	Maße B x T mm	Tragfähigkeit kg	Code
Werkzeughalter	267 x 305	5	928 49 010P

Drehbare Werkzeughalter

Bezeichnung	Maße B x T mm	Tragfähigkeit kg	Code
Drehbarer Werkzeughalter, höhenverstellbarer Schwenkarm	513 x 320	15	860 864-49P
Drehbarer Werkzeughalter, Doppelgelenkarm	513 x 320	15	880 865-49P
Lochplatte	470 x 300		860 951-49
Werkzeugmulde M500	470 x 150		860 952-49
Aufhängeleiste M500	492 x 90	15*	859 150-49
Aufhängeleiste (leicht) M500	492 x 54	10	860 953-49
Aluminium-Kästenprofil M500 für drehbaren Werkzeughalter	486 x 55 x 75	15	BP500C
Zusätzliche Stahlablage	217 x 298 x 20	3	ASSA4

*Belastbarkeit der Aufhängeleiste ohne Schwenkarm 40 kg, mit Schwenkarm 15 kg.

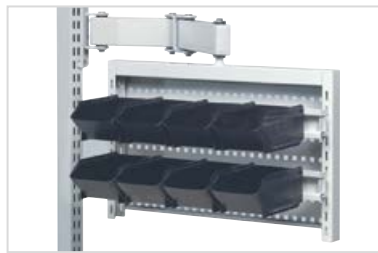

Drehbarer Universalhalter mit Lochblech M500, Aufhängeleiste M500 und 8 Kunststoffkästen ESD



Drehbarer Universalhalter mit Lochblech M500, Aluminium-Kästenprofil M500 und Zusätzliche Stahlablage



Drehbarer Werkzeughalter

Der drehbare Werkzeughalter kann mit Lochplatten und Werkzeugmulden versehen werden. Er ist mit allen M500-Zubehörkomponenten kompatibel, z.B. Aufhängeleiste und Werkzeugmulde.



Ablage

Ablage mit fest montierten Trägern

Bezeichnung	Maße B x T mm	Tragfähigkeit kg	Code	Code ESD
Ablage links	400 x 500	40	926 41 001P	926 49 001P
Ablage rechts	400 x 500	40	926 41 002P	926 49 002P



Flaschenhalter



Rollenhalter

Weiteres Zubehör

Bezeichnung	Code
Flaschenhalter für (ø 100) Rasterrohr	859 063-49
Rollenhalter für Rasterrohr (Rolle Ø Höhe 150 mm, Breite 320 mm)	860 841-49

Verpackungszubehör



Fachboden für Verpackungsmaterial und Befestigung für Concept-Querverbinder



Fachboden für Verpackungsmaterial, Verstellbares Befestigungsset unter der Tischplatte und Unterteilerbügel-Set



Fachboden für Verpackungsmaterial und Befestigung für Aufrichter

SPM-Fachboden für Verpackungsmaterial

Bezeichnung	Maße B x T x H mm	Tragfähigkeit kg	Geeignet für	Code
Fachboden für Verpackungsmaterial	467 x 600 x 32	60	M500	SPM500-49
Fachboden für Verpackungsmaterial	717 x 600 x 32	60	M750	SPM750-49
Fachboden für Verpackungsmaterial	870 x 600 x 32	60	M900	SPM900-49
Fachboden für Verpackungsmaterial	1167 x 600 x 32	60	M1200	SPM1200-49
Fachboden für Verpackungsmaterial	1317 x 600 x 32	60	M1350	SPM1350-49
Fachboden für Verpackungsmaterial	1467 x 600 x 32	60	M1500	SPM1500-49
Fachboden für Verpackungsmaterial	1773 x 600 x 32	60	M1800	SPM1800-49
Befestigung für Concept-Querverbinder			SPM-Fachboden	SPMH-49
Verstellbares Befestigungsset unter der Tischplatte	90 x 350 x 355		SPM-Fachboden	SPMAF-49
Befestigung für Aufrichter			SPM-Fachboden	SPMBS-49
Unterteilerbügel-Set (4 Stück)	8 x 400 x 280		SPM-Fachboden	PDH600-49

Befestigungsmaterial für Fachböden nicht enthalten.

Rollenhalter

Bezeichnung	Max. Rollenlänge mm	Tragfähigkeit kg	Geeignet für	Code
Rollenhalter-Set	635	40	M750	890 547-49P
Rollenhalter-Set	785	40	M900	890 548-49P
Rollenhalter-Set	1400	40	M1500	859 041-49P
Rollenhalter-Set	1700	40	M1800	859 042-49P
Rollenhalter-Set unter Arbeitsplatte 1500	1200	40	M1500	859 044-49P
Rollenhalter-Set unter Arbeitsplatte 1800	1500	40	M1800	859 045-49P
Rollenhalterung (2 Stück) Ø 170 mm				RD25



Rollenhalter-Set



Rollenhalter-Set unter Arbeitsplatte



Rollenhalterung

Weiteres Packtisch-Zubehör

Bezeichnung	Maße B x T x H mm	Tragfähigkeit kg	Geeignet für	Code
Ausziehbares Stahlbord für Drucker	500 x 510 x 515	35	Concept, TPB	PSP50
Druckerablage, ausziehbar	315 x 530	30	Concept	859 060-49
Halter für Klebebandabroller*			Concept, TPB	FTD50
Basic-Etikettenspender**	214 x 128 x 120		Concept, TPB	BLD20
Behälter für Recyclingmaterial	286 x 570 x 650	15	Concept, TPB	PRMB3

* Inklusive Schrauben zum Befestigen der Rolle an der Stahlablage ASSA4 (siehe Seite 50). Max. Ø Rolle 120 mm und Breite 50 mm.

** Befestigung mit Schrauben möglich. Max. Ø Rolle 220 mm und Breite 210 mm.



Ausziehbares Stahlbord für Drucker



Druckerablage, ausziehbar



Halter für Klebebandabroller



Basic-Etikettenspender



Behälter für Recyclingmaterial



Papierrollenhalter und Schneidevorrichtungen auf den Seiten 64-65.

Sichtlagerkästen und Schubladen

Aufhängeleisten sparen Platz und sorgen für eine ergonomische Arbeitshaltung. Je höher sie angebracht sind, desto weiter sind die Leisten vom Arbeitsplatz entfernt. Zur Gewährleistung einer ergonomischen Arbeitshaltung sollten für weiter oben befindliche Leisten Verlängerungsträger verwendet werden. Die Lagerkästen sind in den Standardmodulgrößen erhältlich.

Bezeichnung	Geeignet für Modul	Maße B x T mm	Tragfähigkeit kg	Code
Aufhängeleiste	M500	492 x 100	50	859 150-49
Aufhängeleiste (leicht)	M500	492 x 54	10	860 953-49
Aufhängeleiste	M750	742 x 100	50	859 151-49
Aufhängeleiste (leicht)	M750	742 x 54	10	860 955-49
Aufhängeleiste	M900	895 x 100	50	859 152-49
Aufhängeleiste (leicht)	M900	895 x 54	10	860 956-49
Aufhängeleiste	M1000	967 x 100	50	859 156-49
Aufhängeleiste	M1200	1167 x 100	50	859 157-49
Aufhängeleiste	M1350	1343 x 100	50	859 153-49
Aufhängeleiste	M1500	1493 x 100	50	859 154-49
Aufhängeleiste	M1800	1799 x 100	50	859 155-49
Verlängerungsträgerpaar		60	50	860 919-49
Aluminium-Kästenprofil M500		486 x 55 x 75	40	BP500C
Aluminium-Kästenprofil I M750		736 x 55 x 75	40	BP750C
Aluminium-Kästenprofil M900		889 x 55 x 75	40	BP900C
Aluminium-Kästenprofil M1500		1486 x 55 x 75	40	BP1500C
Aluminium-Kästenprofil M1800		1792 x 55 x 75	40	BP1800C
Zusätzliche Stahlablage		217 x 298 x 20	3	ASSA4



Aufhängeleiste mit Stapelkästen.



Aufhängeleiste, leicht, mit Stapelkästen.



Aluminium-Kästenprofil BP und ASSA4

Sichtlagerkäsen



Greifschalen



Lagerkästen / Greifschalen

Nr.	Kapazität l	Äußere Abmessungen B x T x H mm	Maße, innen B x T x H mm	Packung Stk	Code*			Etiketten und Querteiler		
					blau	rot	ESD schwarz	Etiketten + Klar-sichtschutz	VE / Minimum Bestellmenge	Querteiler
1.	1,0	105 x 165 x 75	90 x 105 x 65	60	1015-6	1015-5	1015-4 ESD	E10	60	
2.	3,6	149 x 250 x 130	125 x 185 x 115	30	1525-6	1525-5	1525-4 ESD	E15	30	V-14
3.	6,5	186 x 300 x 156	155 x 230 x 140	24	1930-6	1930-5	1930-4 ESD	E20	24	V-19
4.	8,7	186 x 400 x 156	155 x 330 x 140	24	1940-6	1940-5	1940-4 ESD	E20	24	V-19
5.	1,0	99 x 160 x 70	85 x 100 x 62	60	30-1L-6		30-1L-4 ESD			
6.	1,7	198 x 160 x 70	175 x 100 x 62	30	30-2L-6		30-2L-4 ESD			
7.	1,7	198 x 160 x 70	175 x 100 x 62 (2 feste Längsteiler)	30	30-23L-6		30-23L-4 ESD			

*) Sichtlagerkästen auf Anfrage auch in grau (-3) oder transparent (-1) erhältlich (außer Greifschalen).

Max. Einsatz von Lagerkästen/Greifschalen pro Kästenprofil/Aufhängeleiste

Kästenprofil/Aufhängeleiste	M500	M750	M900	M1350	M1500	M1800	Gebogene Aufhängeleiste
1015	4	7	8	12	14	17	
1525	3	5	6	9	10	12	
1930 & 1940	2	4	4	7	8	9	
30-1L	5	7	9	13	15	17	5
30-2L & 30-23L	2	3	4	7	7	9	



3. Schubladen

Nr.	Kapazität l	Äußere Abmessungen B x T x H mm	Maße, innen B x T x H mm	Packung Stk	Code* blau	Code* rot	Code* ESD schwarz	Querteiler	
								Code*	max. Anzahl/ Kasten
1.	1,9	92 x 400 x 82	75 x 357 x 70	30	4010-6	4010-5	4010-4 ESD	D-10	6
2.	2,4	92 x 500 x 82	75 x 457 x 70	30	5010-6	5010-5	5010-4 ESD	D-10	8
3.	4,2	186 x 400 x 82	167 x 357 x 70	15	4020-6	4020-5	4020-4 ESD	D-20	6
4.	5,3	186 x 500 x 82	167 x 457 x 70	15	5020-6	5020-5	5020-4 ESD	D-20	8
5.	6,5	186 x 600 x 82	167 x 557 x 70	15	6020-6	6020-5	6020-4 ESD	D-20	10

*) Alle Schubladen auf Anfrage auch in grau (-3) und teilweise transparent (-1) erhältlich.

Weiteres Zubehör

Bezeichnung	Beschreibung	Maße B x T x H mm	Code
Sichtlagerkasten-Set	Für Kästen aus blauem Polypropylen (PP), 2 x 1930-6 und 2 x 1525-6	2 Stk. 230 x 155 x 140 2 Stk. 185 x 125 x 115	SBS4
Werkzeughalterbox	Mit zwei blauen Schubladen 3020-6.	400 x 300 x 150	PPH TXL



Sichtlagerkasten-Set



Werkzeughalterbox



Unsere vielfältige Auswahl an Lagerkästen und Schubladen finden Sie in der Broschüre Systeme für Kleinteilelagerung.



treston.de/kataloge-ebooks-case-studies

Lochplatten

Bezeichnung	Modul	Maße B x H mm	Code
Lochplatte für Rückwand	M500	468 x 389	861 501-49
Lochplatte für Rückwand	M750	718 x 194	861 510-07
Lochplatte für Rückwand	M750	718 x 389	861 511-49
Lochplatte für Rückwand	M750	718 x 612	861 512-07/-49
Lochplatte für Rückwand, isoliert	M750	718 x 612	861 701-07/-49
Lochplatte für Rückwand	M750	718 x 1003	861 514-07/-49
Lochplatte für Rückwand	M900	871 x 389	861 516-49
Lochplatte für Rückwand	M900	871 x 612	861 517-07/49
Lochplatte für Rückwand	M900	871 x 1003	861 519-07/49
Lochplatte für Rückwand	M1000	968 x 389	861 532-49
Lochplatte für Rückwand	M1000	968 x 612	861 538-07/49
Lochplatte für Rückwand	M1000	968 x 1003	861 535-07
Lochplatte für Rückwand	M1200	1168 x 389	861 533-49
Lochplatte für Rückwand	M1350	1318 x 389	861 521-49
Lochplatte für Rückwand	M1500	1474 x 389	861 526-49
Lochplatte für Rückwand	M1800	1774 x 389	861 531-49

Befestigung an Rasterrohren (siehe Seiten 42).

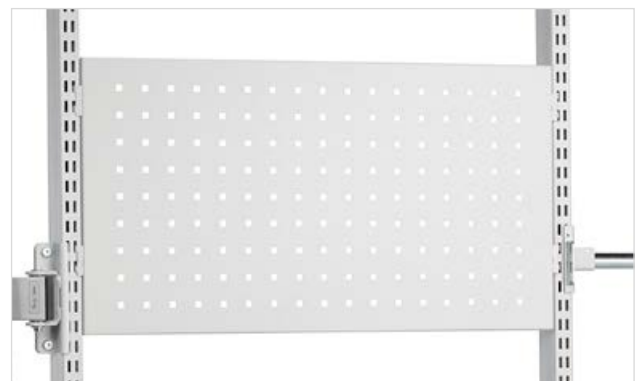

Haken und Halterungen auf Seite 120.



Zusätzliche Schränke am Arbeitstisch

Bezeichnung	Modulgröße	Maße B x T x H mm	Tragfähigkeit kg	Code
Werkzeugschrank mit Lochplattenwand	M500	470 x 250 x 600	20	854 039-07
Werkzeugschrank mit Lochplattenwand	M750	720 x 255 x 900	60	852 629-07
Schrank mit Schiebetüren	M750	720 x 370 x 400	40	860 970-49
Regalboden für Werkzeugschrank M750 mit Lochplattenwand		715 x 175 x 15	10	836 273-49
Aktenschrank mit zwei Regalböden	M750	720 x 330 x 900	60	860 980-49
Schrank für persönliche Schutzausrüstung	M750	720 x 330 x 900	60	860 987-07
CD-/Ordnerbox, Anbringung am Rasterrohr		130 x 290 x 330	5	860 983-49



Werkzeugschrank mit Lochplattenwand



Schrank mit Schiebetüren



Aktenschrank mit zwei Regalböden



Schrank für persönliche Schutzausrüstung



CD-/Ordnerbox

CPU-Schränke und -Halter

Bezeichnung	Maße B x T x H mm	Tragfähigkeit kg	Geeignet für	Code
1. Halter für PC/Drucker, für Querverbinder	>150 x 500 x 85	20	Concept mit Querverbinder	860 551-49
2. CPU-Halter	180-225 x 450 x 50	20	Concept (Inbusschrauben und Kurbelverstellung)	860 552-49
2. CPU-Halter	180-225 x 450 x 50	20	LMT, Concept, elektr. Verst	860 740-49
3. CPU-Halter	180-225 x 450 x 50	20	TP-Rasterrohrrahmen	860 553-49
4. CPU-Halter	180-225 x 450 x 50	20	TP/TPH-Arbeitstische	854 440-49
5. CPU-Schrank *	325 x 550 x 560	40	Concept	861 120-49
6. Werkzeugschrank *	325 x 525 x 560	40	Concept	861 121-49

*Montage unter der Tischplatte. Befestigungssatz für Concept-Arbeitstisch siehe Seite 102 (entspricht dem Befestigungssatz für Schubladenblock 45).



1. Halter für PC/Drucker, für Querverbinder



2. CPU-Halter



3. CPU-Halter



4. CPU-Halter



5. CPU-Schrank



6. Werkzeugschrank

Kabelmanagement

Kabelkanäle

Bezeichnung	Größe B x H mm	Geeignet für Modul	Code
Kabelkanal	467 x 360	M500	860 808-49
Kabelkanal	717 x 360	M750	860 044-49
Kabelkanal	870 x 360	M900	860 045-49

Befestigung an den Rasterrohren. Passend für Concept Tische.

Kabelkanäle verstecken das Kabelwirrwarr von den Geräten. Dadurch kann die Rückseite des Arbeitsplatzes und die Umgebung leicht sauber gehalten werden.



Verstauen Sie Kabel im Kabelkanal.

Kabelführungen

Bezeichnung	Maße B x T x H mm	Geeignet für Modul	Code
Horizontale Kabelführung	737 x 97 x 45	M750	854 553-49
Horizontale Kabelführung	890 x 97 x 45	M900	854 554-49
Horizontale Kabelführung	1187 x 97 x 45	M1200	854 555-49
Horizontale Kabelführung	1337 x 97 x 45	M1350	890 551-49
Horizontale Kabelführung	1487 x 97 x 45	M1500	854 556-49
Horizontale Kabelführung	1793 x 97 x 45	M1800	854 557-49
Vertikale Kabelführung	52 x 62 x 1360		861 130-49

Damit wird vermieden, dass Kabel den Arbeitsablauf behindern und den Wartungszugang blockieren.

Die vertikale Kabelführung wird seitlich am Rasterrohr befestigt.



Kabelführungen an Rasterrohrmodulen ermöglichen die geordnete Unterbringung der Kabel am Arbeitsplatz.

Fußstützen

Bezeichnung	Maße B x T mm	Höhe	Neigungswinkel	Geeignet für	Code	Code ESD
Fußstütze, Boden	550 x 350	100	5-30	Alle Arbeitstische		860 947-49
Fußstütze, Boden, höhenverstellbar	550 x 350	90-280	5-30	Alle Arbeitstische		860 137-49
Fußstütze, Boden, mit Gasfeder	550 x 350	90-260	5-30	Alle Arbeitstische		860 224-49
Fußstütze JT2*	500 x 370	100		Alle Arbeitstische	JT2	JT2 ESD
Fußstütze, Querverbinder	550 x 350	90-280	5-30	Concept		860 136-49
Fußstütze, Querverbinder, mit Gasfeder	550 x 350	90-260	5-30	Concept		860 196-49

* Das Hauptmerkmal dieser Fußstütze ist die gerillte Massagerolle, die bei der Arbeit die Fußsohlen stimuliert. Die gerippte Oberfläche ist rutschhemmend. Farbe grau. Material Polystyrol



Fußstütze, Boden



Fußstütze, Boden, höhenverstellbar



Fußstütze, Boden, mit Gasfeder



Fußstütze JT2

Querverbinder

Bezeichnung	Breite Tischgestell mm	Tiefeneinstellung mm	Code
Querverbinder Concept	1000	-	860 084-49
Querverbinder Concept	1200	-	860 085-49
Querverbinder Concept	1500	150	860 088-49
Querverbinder Concept	1500	-	860 086-49
Querverbinder Concept	1800	150	860 089-49
Querverbinder Concept	1800	-	860 083-49
Querverbinder Concept	2000	150	860 090-49

Am Querverbinder zwischen den Tischbeinen können eine Fußstütze oder ein CPU-Halter montiert werden. Der Querverbinder ist bei Concept-Arbeitstischen mit Kurbel- oder elektrischer Verstellung inklusive.



Fußstütze, Querverbinder



Fußstütze, Querverbinder, mit Gasfeder

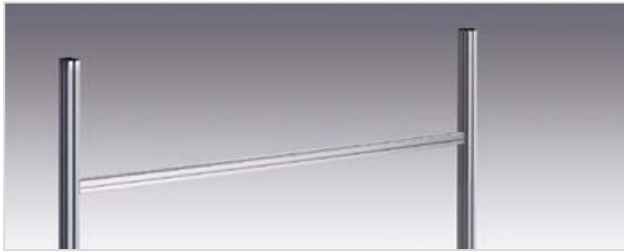

AL2X-Aufbauprofile



AKK-Rahmen

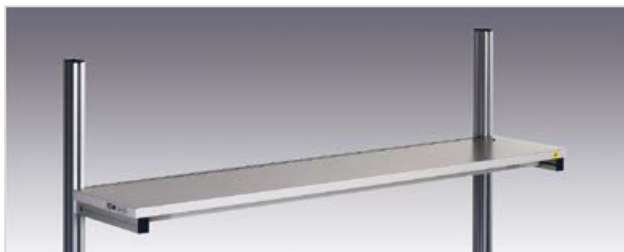

ALH-Etagenbord



AT-Unterplatte



Rollschutz LIST



ARL-Lochplatte

AL2X-Aufbauprofile

Maße B x H mm	Geeignet für	Code	Code ESD
1063 x 900	WB811	AL2X110 W	AL2X110 W
1489 x 900	WB815	AL2X150 W	AL2X150 W
1789 x 900	WB818	AL2X180 W	AL2X180 W

Zur Montage von Zubehör an WB-Arbeits-tischen. Inklusive 2 aufrechten und 1 waagerechten Profil. Mit 3 Kabelbefestigungen (CC8). Tragfähigkeit 100 kg/AL2X.

AKK-Rahmen

Maße B x H mm	Geeignet für	Code	Code ESD
730 x 540	AL2X150 W AL2X180 W	AKK70	AKK70
690 x 500 + 690 x 500	AL2X150 W	AKK150	AKK150
690 x 500 + 990 x 500	AL2X180 W	AKK180	AKK180

Der Rahmen unterteilt den Bereich zwischen den Aufbauprofilen in 2 Module. Im AKK-Rahmen sind 1 aufrechtes und 1 waagerechtes Profil inbegriffen. Nutzhöhe: 500 mm.

ALH-Etagenbord

Maße B x T mm	Geeignet für	Code	Code ESD
1073 x 310	AL2X110 W, Kombination AL2X180 W + AKK180	ALH110	ALH110 ESD
1500 x 310	AL2X150 W	ALH150	ALH150 ESD
1800 x 310	AL2X180 W	ALH180	ALH180 ESD

Höhenverstellbares Etagenbord, 25 mm Spanschichtpressplatte. Tragfähigkeit 50 kg. Befestigung an senkrechten Aufbauprofilen.

AT-Unterplatte

Maße B x T mm	Max Tragfähigkeit kg	Geeignet für	Code	Code ESD
828 x 400	50	WB811	AT110 WB	AT110 WB ESD
1255 x 400	50	WB815	AT150 WB	AT150 WB ESD
1555 x 400	50	WB818	AT180 WB	AT180 WB ESD

Höhenverstellbare Unterplatte, 25 mm laminierte Spanplatte. Montage zwischen den Tischbeinen.

Rollschutz LIST

Maße B x T x H mm	Geeignet für	Code
1400 x 52 x 27	ALH150, AT150 WB	LIST150
1700 x 52 x 27	ALH180, AT180 WB	LIST180

Verhindert das Herunterfallen von Gegenständen. Befestigung an der AT-Unterplatte oder am ALH-Etagenbord.

Lochplatte ARL

Maße B x H mm	Geeignet für	Code	Code ESD
668 x 500	AKK70, AKK150	ARL70	ARL70
968 x 500	AKK180, AL2X110W	ARL100	ARL100

Befestigung am AKK-Rahmen. Die Lochgröße beträgt 9 x 9 mm, die Entfernung von Lochmitte zu Lochmitte ist 38 mm.

Unterteilerbügel PDH

Höhe mm	Geeignet für	Code
400	ALH	PDH

Montage auf dem ALH-Regalboden. Wird im 5er-Set geliefert.



Unterteilerbügel PDH

ASH-Regalboden

Maße B x T mm	Geeignet für	Code	Code ESD
660 x 400	AKK70, AKK150, AKK180	ASH70	ASH70 ESD
960 x 400	AKK180, AL2X110W	ASH100	ASH100 ESD

Stufenlose Einstellung von Tiefe, Höhe und Winkel. Etagenbord aus Spanschichtpressplatten, 25 mm. Vorderkante mit Schutzkante. Tragfähigkeit 35 kg, statisch. Befestigung am AKK-Rahmen.

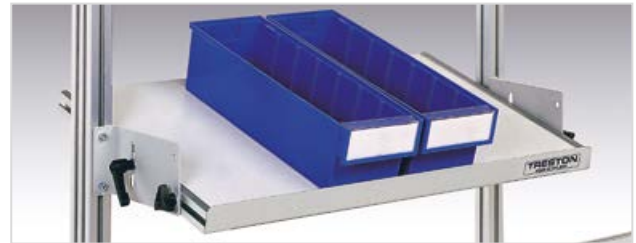

ASH-Regalboden

BP-Kästenprofil

Länge mm	Geeignet für	Code	Code ESD
685	AKK70, AKK150, AKK180	BP70	BP70 ESD
985	AKK180, AL2X110W	BP100	BP100 ESD

Aluminiumschiene für Sichtlagerkästen und Greifschalen. Befestigung am AKK-Rahmen.



BP-Kästenprofil

Zusätzliche Stahlablage ASSA4

Maße B x T x H mm	Geeignet für	Code
217 x 298 x 20	BP	ASSA4

Stahlablage für A4-Papier und Klebebandabroller (max. 2 Abroller pro Ablage). An Kästenprofil montierbar. Max. Tragfähigkeit 3 kg.



Zusätzliche Stahlablage ASSA4

AKV-Schwenkarm

Maße B x T mm	Geeignet für	Code	Code ESD
460 x 210 (Ablagefläche)	AL2X-Aufbau- profile	AKV400	AKV400 ESD

Neigbare Fläche mit Bremse, Schwenkradius 360°. Länge des Schwenkarms 590 mm. Maximale Belastbarkeit 15 kg.



AKV-Schwenkarm

EPL-Tischmontagegeständer

Maße B x T x H mm	Geeignet für	Anz. Regalböden	Code ESD
455 x 200 x 290	AKV	3	EPL12 ESD

Dreistöckiger Montagegeständer. Stahl mit leitfähiger Epoxidpulverbeschichtung, Farbe grau (RAL 7035). Kästen sind separat zu bestellen, Seite 50. Der Tischmontagegeständer ist geeignet für: 12 Sichtlagerkästen 1015-4ESD oder 12 Greifschalen 30-1L-4ESD oder 6 Greifschalen 30-2L-4ESD oder 6 Greifschalen 30-23L-4ESD.



EPL-Tischmontagegeständer, AKV-Schwenkarm und Kästen

WDA-Dokumentenhalter

Größe B x H mm	Geeignet für	Code	Code ESD
440 x 300	AL2X-AL2X- Aufbauprofile	WDA	WDA ESD

Dokumentenhalter A3 mit Schwenkarm. Epoxidpulverbeschichteter Stahl: hellgrau. Armlänge 220 mm, Neigung 75°.



WDA-Dokumentenhalter



CH-Flaschenhalter

CH-Flaschenhalter

Maße B x T x H mm	Ø mm	Geeignet für	Code	Code ESD
110 x 105 x 120	Ø 80	AL2X-AL2X-Aufbauprofile	CH	CH

Praktischer Flaschen- oder Becherhalter. Aus Polypropylen, schwarz.



PRMB-Behälter für Recyclingmaterial



PRMB3-Behälter für Recyclingmaterial

PRMB-Behälter für Recyclingmaterial

Maße B x T x H mm	Geeignet für	Code
282 x 590 x 600	WB, TP, TPH, TPB	PRMB

Der 60-L-Behälter mit Stahlhaltern hat eine maximale Tragfähigkeit von 15 kg und kann seitlich am Arbeitstisch angebracht werden.

Maße B x T x H mm	Geeignet für	Code
282 x 590 x 650	WB, Concept, TP, TPH und TPB	PRMB3

Der ausziehbarer 60-L-Behälter mit Stahlhaltern wird unter der Tischplatte befestigt. Max. Tragfähigkeit 15 kg.



PPH-Zubehörkasten

PPH-Zubehörkasten

Maße B x T x H mm	Geeignet für	Code
400 x 300 x 140	WB, TP, TPH, Concept, TPB, LMT	PPH TXL

PPH TXL beinhaltet zwei Sichtlagerkästen 3020.



PTH-Werkzeugablage

PTH-Werkzeugablage

Maße B x T mm	Geeignet für	Code
1000 x 60	Arbeitstische WB und Arbeitstische WB und Arbeitstisch Concept mit Elektromotor	PTH100

Die Werkzeugablage gewährleistet einen sauberen Arbeitsbereich mit Werkzeugen in unmittelbarer Reichweite.



HSB-Zusatzaufbau

HSB-Zusatzaufbau

Länge mm	Geeignet für	Code	Code ESD
1073	AL2X110 W	HSB110	HSB110
1500	AL2X150 W	HSB150	HSB150
1800	AL2X180 W	HSB180	HSB180

Zusatzaufbau aus Stahl für Elektrowerkzeuge und Leuchten. Befestigung an den senkrechten Aufbauprofilen.



WBCT-Kabelwanne

WBCT-Kabelwanne

Maße B x T x H mm	Geeignet für	Code	Code ESD
948 x 64 x 204	WB811	WBCT110	WBCT110
1375 x 64 x 204	WB815	WBCT150	WBCT150
1675 x 64 x 204	WB818	WBCT180	WBCT180

Montage unter dem Tisch. Die Kabelwanne gehört zur Standardausstattung der WB-Modelle mit Handkurbel/Elektromotor.



CC-Befestigungsset für Kabel

CC-Befestigungsset für Kabel

Set	Geeignet für	Code	Code ESD
5 Stück	AL2X-AL2X-Aufbauprofile	CC8	CC8

Die Kabelbefestigungen fixieren Kabel usw. sicher und ordentlich am Arbeitstisch. Sie rasten in den 8 mm Profilschlitzen ein.



WKA Tastaturhalter

WKA-Tastaturhalter

Maße B x T mm	Geeignet für	Code	Code ESD
500 x 220 (Regalboden)	AL2X-Aufbauprofile	WKA	WKA ESD

Tastaturhalter mit Schwenkarm. Stahl mit Epoxidpulverbeschichtung. Tragfähigkeit 15 kg. Armlänge 220 mm.

CPU PC-Halter

Breite	Höhe	Geeignet für	Code
130-240 mm	395-500 mm	Arbeitsstische WVB, TP/TPH und Concept (Tiefe 750/900 mm),	CPU
340-460 mm	180-285 mm	Wagen SAP, WTR und Concept	

Verstellbarer Halter für die vertikale oder horizontale Anbringung eines PC-Prozessors unter der Arbeitsplatte.



PC-Halter

MH-Flachbildschirmhalter

Tragfähigkeit kg	Geeignet für	Code
15	AL2X-Aufbauprofile	MH

Die Schnellhalterung ist mit einer für alle gängigen Flachbildschirme geeigneten Standardbefestigung ausgestattet (75 x 75 und 100 x 100).



MH-Flachbildschirmhalter

MA-Flachbildschirmschwenkarm

Tragfähigkeit kg	Geeignet für	Code
10	AL2X-Aufbauprofile	MA

Die Schnellhalterung ist mit einer für alle gängigen Flachbildschirme geeigneten Standardbefestigung ausgestattet (75 x 75 und 100 x 100). Der Arm hat zwei Ausleger, ist schwenkbar in einem Radius von 180° und hat eine Reichweite zwischen 95-425 mm vom Aufbauprofil.



MA-Flachbildschirmschwenkarm

MA2-Flachbildschirmschwenkarm

Tragfähigkeit kg	Geeignet für	Code
15	AL2X-Aufbauprofile	MA2

Die Schnellhalterung ist mit einer für alle gängigen Flachbildschirme geeigneten Standardbefestigung ausgestattet (75 x 75 und 100 x 100). Der Arm hat zwei Ausleger, ist schwenkbar in einem Radius von 180° und hat eine Reichweite zwischen 95-425 mm vom Aufbauprofil.



MA2-Flachbildschirmschwenkarm

LCD-Bildschirmhalter mit höhenverstellbarem Arm MA3

Tragfähigkeit kg	Geeignet für	Code
3-8	AL2X-Aufbauprofile	MA3

Besonders ergonomischer und leicht in der Höhe zu verstellender Monitorarm mit Gasfeder. Einfache Montage des Monitors dank QuickRelease. Standard-Flachbildschirmhalter 75 x 75 und 100 x 100 mm für LCD-Bildschirme. Einfache Kabelführung durch Kabelhalter (2 Stück inklusive). Der Doppelarm hat einen Aktions-Radius von 180° und eine Reichweite von 65 - 515 mm ab Rasterrohr.



LCD-Bildschirmhalter mit höhenverstellbarem Arm MA3

Tablet-Halter MY

Geeignet für	Code
MH, MA oder MA2	MY

Tablet-Format 7-10" Kombination mit MH-, MA- oder MA2-Schwenkarm erforderlich.



Tablet-Halter MY

CJK-Energieleiste

Abmessungen mm	Geeignet für	Code
Profillänge 631	AL2X-Aufbauprofile	CJK70
Profillänge 931	AL2X-Aufbauprofile	CJK100
CJK-70 SET enthält 3 Doppelsteckdosen (E-1) und einen Ein-Aus-Schalter (E-2)		CJK70 SET
Doppelsteckdose		E1
Schalter		E2
Automatiksicherung 10 A		E3
Automatiksicherung / Fehlerstromschutzschalter 10 A/30 mA		E4
Notausschalter		E5
Datenanschluss / abgeschirmt für Cat.6-Kabel		E6

Umfangreiches Zubehör kann separat bestellt werden. Alle Energieleisten und Zubehör entsprechen CE-Anforderungen. 3 m Kabel inklusive. Wird mit Kabeln vorkonfektioniert und ist sofort einsatzbereit. Ein vorkonfektioniertes CJK 70 SET umfasst 3 Doppelsteckdosen (E1) und einen Ein-Aus-Schalter (E2). Andere Kombinationsmöglichkeiten auf Anfrage.



CJK70 SET

Zubehör für TPH- und TPB-Serie



TH-Kästenbord



BP-Kästenprofil



Zusätzliche Stahlablage ASSA4



Sichtlagerkasten-Set SBS4



SH-Etagenbord



Rollschutz LIST

TH-Kästenbord

Maße B x T mm	Tragfähigkeit kg	Geeignet für	Code	Code ESD
1119 x 145	30	TPH712	TH120	TH120 ESD
1419 x 145	30	TPH715/915, TPB915	TH150	TH150 ESD
1719 x 145	30	TPH718/918, TPB918	TH180	TH180 ESD

Tiefe, Höhe und Neigung verstellbar. Für Sichtlagerkästen und Greifschalen. Tragfähigkeit 30 kg.

BP-Kästenprofil

Breite mm	Tragfähigkeit kg	Geeignet für	Code	Code ESD
Profil 1115	15	TPH712	BP120	BP120 ESD
Profil 1415	15	TPH715/ 915, TPB915	BP150	BP150 ESD
Profil 1715	15	TPH718/ 918, TPB918	BP180	BP180 ESD

Aluminiumprofil für Sichtlagerkästen und Greifschalen.

Zusätzliche Stahlablage ASSA4

Maße B x T x H mm	Geeignet für	Code
217 x 298 x 20	BP	ASSA4

Stahlablage für A4-Papier und Klebebandabroller (max. 2 Abroller pro Ablage). An Kästenprofil montierbar. Max. Tragfähigkeit 3 kg.

Sichtlagerkasten-Set SBS4

Maße B x T x H mm	Geeignet für	Code
2 Stk. 230 x 155 x 140	BP	SBS4
2 Stk. 185 x 125 x 115		

Vier Kästen aus blauem Polypropylen (PP), 2 x 1930-6 und 2 x 1525-6

SH-Etagenbord

Maße B x T mm	Tragfähigkeit kg	Geeignet für	Code	Code ESD
1200 x 310	50	TPH712	SH120	SH120 ESD
1500 x 310	50	TPH715/915	SH150	SH150 ESD
1800 x 310	50	TPH718/918	SH180	SH180 ESD

Höhenverstellbares Etagenbord. Spanschichtpressplatte, 25 mm.

Rollschutz LIST

Maße B x T x H mm	Geeignet für	Code
1400 x 52 x 27	AT 150TPH, SH150	LIST150
1700 x 52 x 27	AT 180TPH, SH180	LIST180

Verhindert das Herunterfallen von Gegenständen. Kann an der AT-Unterplatte oder am ALH-Etagenbord angebracht werden.

KT-Zusatzaufbau

Maße B x T mm	Geeignet für	Code	Code ESD
1200 x 600	TPH712	KT120	KT120
1500 x 600	TPH715/ 915 und TPB915	KT150	KT150
1800 x 600	TPH718/ 918 und TPB918	KT180	KT180
Zusätzl. C-Profil	1500	KT150	SPR150
Zusätzl. C-Profil	1800	KT180	SPR180

Zur Installation von Beleuchtung und Werkzeugen. Umfasst eine C-Profil-schiene und einen Laufwagen (ohne Balancer).



KT-Zusatzaufbau

HKCP-Aufbauprofile-Set

Höhe mm	Geeignet für	Code	Code ESD
1470	TPH, TPB	HKCP147	HKCP147

Sollen sowohl die RL-Lochplatte als auch die TJK-Energieleiste am TPH-Arbeits Tisch montiert werden, ist ein extra hohes Aufbauprofile-Set notwendig (bestehend aus 2 Stück).



HKCP-Aufbauprofile-Set

CKV-Schwenkarm

Maße B x T mm	Tragfähig- keit max kg	Geeignet für	Code	Code ESD
Fläche 210 x 460	15	TPH, TPB	CKV400	CKV400 ESD

Neigbare Fläche mit Bremse. Tragfähigkeit 15 kg. Befestigung am C-Profil.



CKV-Schwenkarm

EPL-Tischmontagegeständer

Maße B x T x H mm	Geeignet für	Ebenen	Code ESD
455 x 200 x 290	CKV	3	EPL12 ESD

Dreistöckiger Montagegeständer Stahl mit leitfähiger Epoxidpulverbeschichtung, Farbe hellgrau (RAL 7035).



EPL-Tischmontagegeständer, AKV-Schwenkarm und Kästen

PPH-Zubehörkasten

Maße B x T x H mm	Geeignet für	Code
400 x 300 x 140	Alle Arbeitstische	PPH TXL

PPH TXL beinhaltet zwei Sichtlagerkästen 3020-6 in blau.



PPH-Zubehörkasten

PRMB-Behälter für Recyclingmaterial

Maße B x T x H mm	Geeignet für	Code
530 x 280 x 585	WB, TP, TPH und TPB	PRMB

Der 60-L-Behälter mit Stahlhaltern hat eine maximale Tragfähigkeit von 15 kg und kann entweder an der Seite oder hinter dem Arbeitstisch angebracht werden.

286 x 570 x 650	WB, Concept, TP, TPH und TPB	PRMB3
-----------------	------------------------------	-------

Der ausziehbarer 60-L-Behälter mit Stahlhaltern wird unter der Tischplatte montiert. Max. Belastbarkeit 15 kg.



PRMB-Behälter für Recyclingmaterial



PRMB3-Behälter für Recyclingmaterial



MH-Flachbildschirmhalter



MA-Flachbildschirmschwenkarm



MA2-Flachbildschirmschwenkarm



LCD-Bildschirmhalter mit höhenverstellbarem Arm MA3



Tablet-Halter MY



CPU-Halterungen



CC-Befestigungsset für Kabel

MH-Flachbildschirmhalter

Tragfähigkeit kg	Geeignet für	Code
15	WB/TPH-Tische und WTR-Wagen	MH

Die Schnellhalterung ist mit einer für alle gängigen Flachbildschirme geeigneten Standardbefestigung ausgestattet (75 x 75 und 100 x 100). Das Adapter-Set AS2 wird für die Montage der LCD-Halterung MH an den Aufrichtern der TPH-Tische benötigt (separat zu bestellen).

Flachbildschirmschwenkarm MA

Tragfähigkeit kg	Geeignet für	Code
10	WB/TPH-Tische und WTR-Wagen	MA

Die Schnellhalterung ist mit einer für alle gängigen Flachbildschirme geeigneten Standardbefestigung ausgestattet (75 x 75 und 100 x 100). Der Arm hat zwei Ausleger, ist schwenkbar in einem Radius von 180° und hat eine Reichweite zwischen 95-425 mm vom Aufbauprofil. Das Adapter-Set AS2 wird für die Montage des LCD-Schwenkarms MA an den Aufrichtern der TPH-Tische benötigt (separat zu bestellen).

MA2-Flachbildschirmschwenkarm

Tragfähigkeit kg	Geeignet für	Code
15	WB/TPH-Tische und WTR-Wagen	MA2

Die Schnellhalterung ist mit einer für alle gängigen Flachbildschirme geeigneten Standardbefestigung ausgestattet (75 x 75 und 100 x 100). Der Arm hat zwei Ausleger, ist schwenkbar in einem Radius von 180° und hat eine Reichweite zwischen 95-425 mm vom Aufbauprofil. Das Adapter-Set AS2 wird für die Montage des LCD-Schwenkarms MA2 an den Aufrichtern der TPH-Tische benötigt (separat zu bestellen).

LCD-Bildschirmhalter mit höhenverstellbarem Arm MA3

Tragfähigkeit kg	Geeignet für	Code
3-8	TPH-Tische	MA3

Besonders ergonomischer und leicht in der Höhe zu verstellender Monitorarm mit Gasfeder. Einfache Montage des Monitors dank QuickRelease. Standard-Flachbildschirmhalter 75 x 75 und 100 x 100 mm für LCD-Bildschirme. Einfache Kabelführung durch Kabelhalter (2 Stück inklusive). Der Doppelarm hat einen Aktionsradius von 180° und eine Reichweite von 65 - 515 mm ab Rasterrohr. Das Adapter-Set AS3 wird für die Montage des LCD-Schwenkarms MA3 an den Aufrichtern der TPH-Tische benötigt (separat zu bestellen).

Adapter-Set AS

Geeignet für	Code
MH / MA / MA2	AS2
MA3	AS3

Das Adapter-Set wird benötigt zur Befestigung der MH/MA/MA2/MA3-Halter an den C-Profilen der TPH-Arbeitsfläche.

Tablet-Halter MY

Geeignet für	Code
MH, MA oder MA2	MY

Tablet-Format 7-10" Kombination mit MH-, MA- oder MA2-Schwenkarm erforderlich.

CPU-Halter

Maße B x T x H mm	Tragfähigkeit kg	Geeignet für	Code
180-225 x 450 x 50	20	TP/TPH-Arbeitsfläche	854 440-49

CC-Befestigungsset für Kabel

Set	Tragfähigkeit kg	Geeignet für	Code	Code ESD
5 Stk/Set	15	TPH, TBP	CC12	CC 12

Die Kabelbefestigungen fixieren Kabel usw. sicher und ordentlich am Arbeitstisch. Sie rasten in den 12 mm-Profilschlitzen ein.

TPHCT-Kabelwanne

Maße B x T x H mm	Geeignet für	Code	Code ESD
1115 x 45 x 205	TPH712	TPHCT120	TPHCT120
1415 x 45 x 205	TPH715/ 915	TPHCT150	TPHCT150
1715 x 45 x 205	TPH718/ 918	TPHCT180	TPHCT180

Montage zwischen zwei C-Profilen unter der Arbeitsplatte. Stahl-Lochblech beschichtet mit Epoxidpulver.

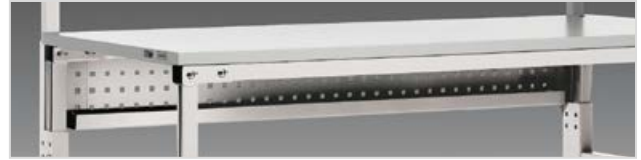

TPHCT-Kabelwanne

RL-Lochplatte

Größe B x H mm	Geeignet für	Code	Code ESD
1115 x 750	TPH712	RL120	RL120
1415 x 750	TPH715/ 915	RL150	RL150
1715 x 750	TPH718/ 918	RL180	RL180

Halter-Set für Lochwände RL (Set á 4 Stück)

Robuste Stahl-Lochplatte 9 mm Löcher im Raster von 38 mm. Montage an TPH-Arbeitsstischen mit RK1-Verbindern. Auch für Wandmontage mit Schrauben (im Lieferumfang enthalten) geeignet.



RL-Lochplatte

TPH/TPB-Energieleiste

Die kompakten Energieleisten aus Aluminium gewährleisten eine sichere Stromversorgung an Ihren TPH-Arbeitsstischen. Eine große Auswahl an Zubehör ist separat erhältlich. Die Energieleiste ist baulich vom Arbeitstisch getrennt. 3 m Kabel inklusive. Aluminiumprofil 72 x 72 mm, alle Ausführungen sind CE-kompatibel.

Beschreibung	Geeignet für	Code
Aluprofil, leer, 1058 mm	TPH712	TJK120
Aluprofil, leer, 1358 mm	TPH715/ 915	TJK150
Aluprofil, leer, 1658 mm	TPH718/ 918	TJK180
Energieleiste inkl. 3x E1, E2	TPH715/ 915	TJK150 SET
Energieleiste inkl. 3x E1, E2	TPH718/ 918	TJK180 SET
Energieleiste inkl. 1x E1, 1 x E2	TPH712	TJK120 SET2
Energieleiste inkl. 1x E1, 1 x E2	TPH715/ 915	TJK150 SET2
Energieleiste inkl. 1x E1, 1 x E2	TPH718/ 918	TJK180 SET2

Doppelsteckdose	E1
Schalter	E2
Automatiksicherung 10 A	E3
Automatiksicherung / Fehlerstromschutzschalter 10 A/30 mA	E4
Notausschalter	E5
Datenanschluss / abgeschirmt für Cat.6-Kabel	E6

Das vorkonfigurierte TJK150 SET und TJK180 SET umfasst 3 Doppelsteckdosen (E1) und einen Ein-Aus-Schalter (E2). Das vorkonfigurierte TJK120 SET2, TJK150 SET2 und TJK180 SET2 umfasst eine Doppelsteckdose (E1) und einen Ein-Aus-Schalter (E2). Andere Konfigurationen auf Anfrage möglich.



Energieleiste TJK SET2



Weiteres Verpackungs-Zubehör auf Seite 49



Fachboden für Verpackungsmaterial, Verstellbares Befestigungsset unter der Tischplatte und Unterteilerbügel-Set

SPM-Fachboden für Verpackungsmaterial

Bezeichnung	Maße B x T x H mm	Tragfähigkeit kg	Geeignet für	Code
Fachboden für Verpackungsmaterial	467 x 600 x 32	60	M500	SPM500-49
Fachboden für Verpackungsmaterial	717 x 600 x 32	60	M750	SPM750-49
Fachboden für Verpackungsmaterial	870 x 600 x 32	60	M900	SPM900-49
Fachboden für Verpackungsmaterial	1167 x 600 x 32	60	M1200	SPM1200-49
Fachboden für Verpackungsmaterial	1317 x 600 x 32	60	M1350	SPM1350-49
Fachboden für Verpackungsmaterial	1467 x 600 x 32	60	M1500	SPM1500-49
Fachboden für Verpackungsmaterial	1773 x 600 x 32	60	M1800	SPM1800-49
Verstellbares Befestigungsset zur Montage unter der Tischplatte	90 x 350 x 355		SPM-Fachboden	SPMAF-49
Unterteilerbügel-Set (4 Stück)	8 x 400 x 280		SPM-Fachboden	PDH600-49

Befestigungsmaterial für Fachböden nicht enthalten.

Zubehör für alle Arbeitstische

Zubehör zur Befestigung an der Arbeitsplatte

Bezeichnung	Maße B x T x H mm	Tragfähig- keit kg	Geeignet für	Code
Geräteablage mit Arbeitsplattenbefestigung	250 x 250 x 90	5	Alle Arbeitstische	860 885-49
Dokumentenhalter A4, mit Arbeitsplattenbefestigung	290 x 330	5	Alle Arbeitstische	860 882-49
Werkzeughalter mit Arbeitsplattenbefestigung	267 x 305	5	Alle Arbeitstische	860 883-49
Kästenprofil mit Arbeitsplattenbefestigung	315 x 72	5	Alle Arbeitstische	860 884-49
Schwenkarm für Leuchte mit Arbeitsplattenbefestigung	200	5	Alle Arbeitstische	860 990-49
Taschenhalter für Tischplattenunterkante			Alle Arbeitstische	860 840-49
Tastaturablage, NT	525 x 399 x 133 (Äußere) 500 x 250 x 110 (Innen)		WB und TP/TPH-Tische, SAP/WTR-Wagen	NT 500 ESD
Abfallbehälter PRMB3 mit Stahlhalterung	282 x 590 x 650		WB, Concept, TP, TPH und TPB	PRMB3
PPH-Zubehörkasten	400 x 300 x 140		Alle Arbeitstische	PPH TXL
Tastaturablage (unter der Tischplatte befestigt)	680 x 375 x 106 (Äußere) 620 x 305 x 90 (innen)	10	Alle Arbeitstische	925 49 001P



Geräteablage



Dokumentenhalter



Werkzeughalter



Kästenprofil



Leichter Schwenkarm



Taschenhalter



Tastaturablage, NT



Ausziehbarer Abfall-
behälter PRMB3 mit
Stahlhalterung



PPH-Zubehörkasten



Tastaturablage (unter
der Tischplatte befestigt)

Tischsteckdose PRK-5

Abmessungen mm	Geeignet für	Code
5 Schuco-Steckdosen, ein Schalter und 3 m Kabel.	WB/TP/TPH/TPB -Tische, SAP, WTR und Concept -Wagen	PRK5

Befestigung an Aufbauprofilen mit Verbindern (inklusive). Kann auch mit Schrauben unter dem laminierten Regalboden befestigt werden.





ESD-Zubehör

Erdungskomponenten

Bezeichnung	Drucktaster	Widerstand	Code
1 Erdungsbox	3 x 10 mm	1 M-Ohm	J6603
2 Erdungsanschlußbox, gelb			860 522-00
3 Erdungskabel, schwarz, 1,5 m	10 mm/M5 Klemme	1 M-Ohm	860 520-00
4 Erdungskabel, 5 m	10 mm		MK3040
5 Druckknopf	10 mm / Buchse		PN3034

ESD-Schutzarmbänder

Bezeichnung	Drucktaster	Widerstand	Code
6 Verstellbares Armband	7 mm	1 M-Ohm	R2216
7 Metallarmband	7 mm	1 M-Ohm	R2206

Armband-Sets beinhalten ein elastisches, leichtes, hochwertiges Armband für die sichere Erdung. Spiralkabel mit 1 Megaohm Sicherheitswiderstand und Druckknöpfen an beiden Enden: 7 mm Druckknopf wird zur Erdungsbox und 10 mm Druckknopf zum Erdungspunkt geführt.

ESD-Matten

Bezeichnung	Maße B x T mm	Code
8 ESD Ergo-Bodenmatte	950 x 650	852 880-00
9 ESD-Matten für Tischplatten*	1,22 x 10,00 m (12,20 m ²)	PM157

Beständig gegen Hitze, Lötlut, die meisten Chemikalien und Lösungsmittel. Die ESD-Matten entsprechen EN 61340-5-1. Rutschfeste Unterseite. Enthält kein PVC. Als Meter- oder Rollenware erhältlich. Bei Bestellung von Zuschnitten wird die gesamte Breite der Matte berechnet. Farbe: platingrau. Erdwiderstandsfläche: $7,5 \times 10^5 - 10^7$ Ohm.



Rollenständer für Verpackungsmaterial und Schneidevorrichtungen



Hoher Rollenständer für Verpackungsmaterial und Trägerpaar für Schneidevorrichtung (Seite 65)



Niedriger Rollenständer für Verpackungsmaterial

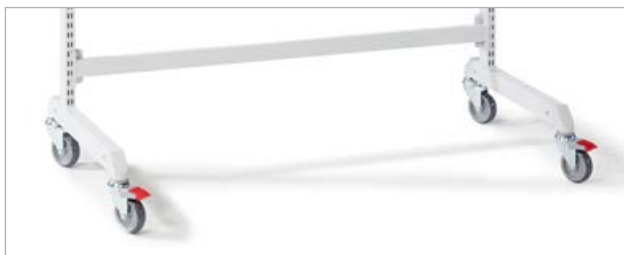

Rollensatz für Rollenständer für Verpackungsmaterial



Zusätzliches Rollenhalter-Set

Hoher Rollenständer für Verpackungsmaterial

Maße B x T x H mm	Modul	Maximale Rollenbreite mm	Code
1380 x 715 x 1500	M1350	1200	890 520-49P
1530 x 715 x 1500	M1500	1400	890 521-49P
1830 x 715 x 1500	M1800	1700	890 522-49P

Hoher Ständer für zwei Rollen. Die Rollen sind höhenverstellbar. Achsdurchmesser: 25 mm. Max Ø Rolle 800 mm. Kann durch ein zusätzliches Rollenhalter-Set, Rollensatz und Schneidevorrichtung PPC erweitert werden. Max. Tragfähigkeit 40 kg pro Rolle.

Niedriger Rollenständer für Verpackungsmaterial

Maße B x T x H mm	Modul	Maximale Rollenbreite mm	Code
1380 x 715 x 1000	M1350	1200	859 103-49P
1530 x 715 x 1000	M1500	1400	859 105-49P
1830 x 715 x 1000	M1800	1700	859 108-49P

Niedriger Ständer für eine Rolle. Die Rolle ist höhenverstellbar. Achsdurchmesser 25 mm. Max Ø Rolle 800 mm. Kann durch ein zusätzliches Rollenhalter-Set, Rollensatz und Schneidevorrichtung PPC erweitert werden. Max. Tragfähigkeit 40 kg pro Rolle.

Rollensatz für Rollenständer für Verpackungsmaterial

Maße mm	Code
Ø 100	834 734-00

4 Lenkrollen (Ø 100 mm), davon 2 mit Bremse. Befestigung direkt am Ständer.

Zusätzliches Rollenhalter-Set

Modul	Maximale Rollenbreite mm	Code
M1350	1200	859 040-49P
M1500	1400	859 041-49P
M1800	1700	859 042-49P

Zusätzliches Rollenhalter-Set für Rollenständer für Verpackungsmaterial. Inklusive Träger. Achsdurchmesser 25 mm, galvanisch verzinkt. Max. Tragfähigkeit 40 kg.

Schneidevorrichtungen PPC

Maße B x T x H mm	Modul	Schnittbreite mm	Code
1350 x 130 x 200	M1350	1110	PPC135
1485 x 130 x 200	M1500	1250	PPC150
1785 x 130 x 200	M1800	1550	PPC180

Das runde Schneidmesser schneidet leichtgängig durch Papier und Karton. Befestigung an der Tischoberseite oder alternativ mit Befestigungsträgern PPC FB an den Aufbauprofilen.



Schneidevorrichtungen PPC

Befestigungsträger für Schneidevorrichtungen

Eignung	Code
TPB/Concept-Aufbauprofile	PPC FB

Um eine ergonomische Position zu erreichen, können die Schneidevorrichtungen auch an den Aufbauprofilen aller Arbeitsplätze mit Befestigungsträgern angebracht werden. Durch Anbringen der Befestigungsträger wird die Schneidevorrichtung in Höhe und Winkel verstellbar, Neigung um 30 Grad. Bitte separat bestellen.



Befestigungsträger für Schneidevorrichtungen

Trägerpaar für Schneidevorrichtung

Eignung	Code
Rollenständer für Verpackungsmaterial	890 511-49P

Schneidevorrichtung PPC kann mittels Trägerpaar am Rollenständer befestigt werden und ist in der Höhe verstellbar. Bitte separat bestellen.



Trägerpaar für Schneidevorrichtung



TRESTON

Beleuchtung





Beleuchtungsergonomie



Beleuchtung ist ein wesentlicher Bestandteil ergonomischer Arbeitsplätze in der Industrie. Licht ermöglicht es Menschen nicht nur, besser zu sehen und Aufgaben besser auszuführen, sondern wirkt sich auch auf deren persönliches Wohlbefinden und ihre Gesundheit aus.

Individuell verstellbare, natürliche Arbeitsplatzbeleuchtung bedeutet höhere Produktivität

Die Investition in individuell regulierbare Leuchten an Arbeitsplätzen kommt sowohl den Mitarbeitern als auch dem Arbeitgeber zu Gute. Die Mitarbeiter sind motivierter, weil sie die Helligkeit und möglichst auch die Farbtemperatur einstellen können, damit sie optimal zu ihnen und zur jeweiligen Aufgabe passen. Das kann zu höherer Produktivität, weniger Fehlern und weniger Abwesenheitszeiten führen, was sich üblicherweise auf die Rentabilität eines Unternehmens auswirkt.

Beleuchtungsnorm gibt die Erwartungen vor

Beim Entwerfen von Arbeitsplätzen und deren Beleuchtung orientieren wir uns an den Empfehlungen der Beleuchtungsnorm EN 124641. Die von den Normen vorgegebenen Beleuchtungsstärken sind Durchschnittswerte, oftmals ist es jedoch sinnvoll, darüber hinauszugehen. Es ist besonders hilfreich, Mitarbeitern über 45 Jahren oder bei visuellen Aufgaben, die Zeit oder höchste Genauigkeit erfordern, hochwertigere Beleuchtungslösungen anzubieten.

Ergonomie für die Augen braucht Aufmerksamkeit

Ergonomie für die Augen erfordert, dass das betrachtete Objekt sich in einer geeigneten Entfernung und an einem geeigneten Ort befindet, um eine akzeptable Anzahl von Augenbewegungen aufrechtzuerhalten, was gewährleistet, dass die Details problemlos gesehen werden können. Auch eine angemessene und blendfreie Beleuchtung ist wichtig. Wenn diese Voraussetzungen erfüllt und die Arbeitsposition gut angepasst ist, kann davon ausgegangen werden, dass durch weniger krankheitsbedingte Fehlzeiten und weniger Stress Zeit und Geld eingespart werden können.

Zu den Vorteilen einer optimal einstellbaren Beleuchtung in der Industrie gehören

- Höhere Produktivität
- Fehlerreduzierung
- Weniger Fehlzeiten
- Gesteigertes Wohlbefinden der Mitarbeiter

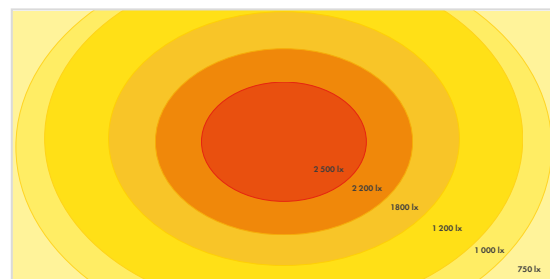

Kurve der Beleuchtungsstärke

Treston NaturLite LED 1200 Beleuchtungsstärke $\pm 10\%$ (@1 Meter)

Treston NaturLite LED

Natürliche Beleuchtung für die Arbeit in industriellen Arbeitsumgebungen



Eine gute und einstellbare Beleuchtung am Arbeitsplatz ist unerlässlich für eine hohe Arbeitsqualität und das Wohlbefinden der Mitarbeiter. Die richtige Menge an Licht zum richtigen Zeitpunkt steigert zudem die Produktivität und reduziert das Fehlerrisiko in industriellen Umgebungen.

Erreichen Sie Ihr volles Potenzial durch:

- Einstellbaren Farbton
- Einstellbare Helligkeit
- Effektive Leistung



Weitere Informationen finden Sie in dieser Broschüre:
treston.de/kataloge-ebooks-case-studies



Treston NaturLite LED Plus 1200

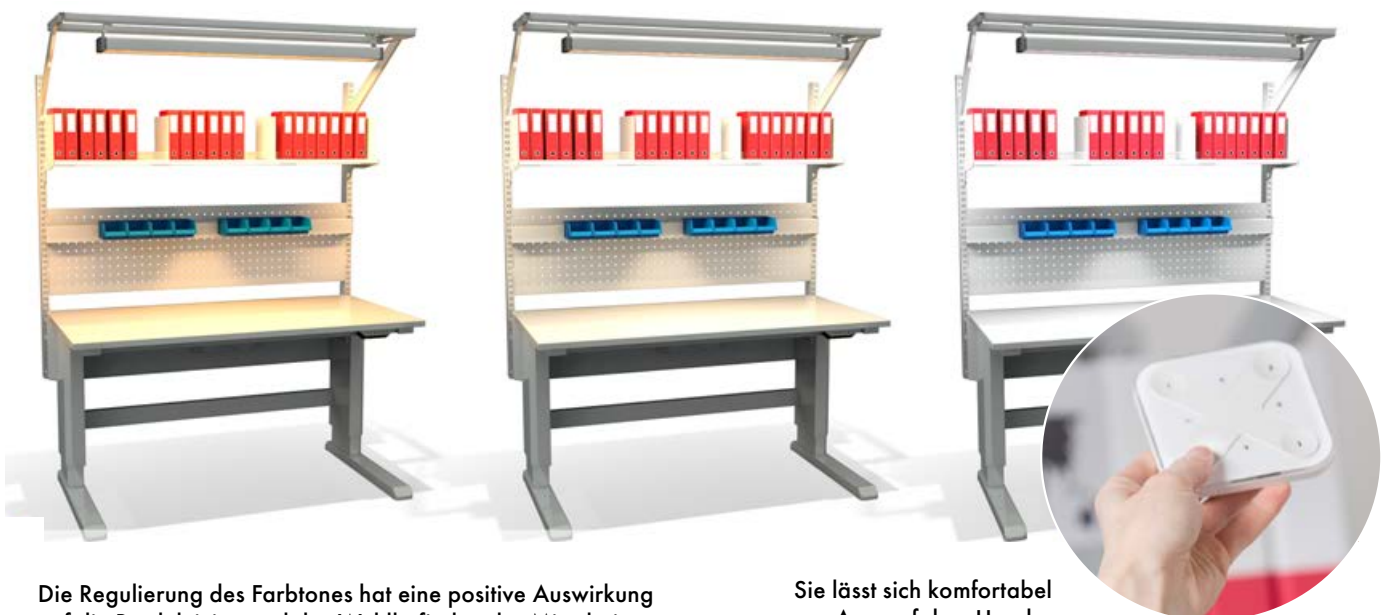

Die Regulierung des Farbtones hat eine positive Auswirkung auf die Produktivität und das Wohlbefinden der Mitarbeiter. Dies ist auch in Umgebungen vorteilhaft, in denen es wichtig ist, Objekte in unterschiedlichen Lichtspektren zu sehen.

Sie lässt sich komfortabel per App auf dem Handy oder per Fernbedienung steuern.



UNSERE ANIMATION GIBT IHNEN IN WENIGER als 2 Minuten einen Überblick über die wichtigsten Fakten zu den Treston NaturLite LED-Leuchten: <https://vimeo.com/241502723>

Einstellbare
Helligkeit

Treston's neue Beleuchtungs- Lösung: **Treston NaturLite LED**

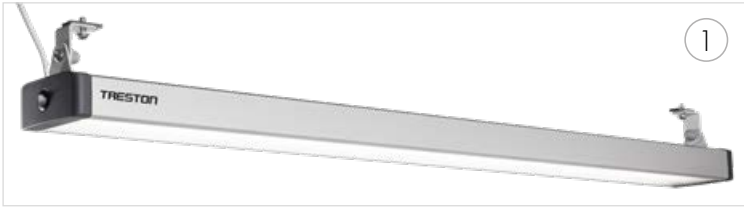

Treston NaturLite LED Plus 1200
Einstellbarer Farbton



Treston NaturLite LED 900
Kleine Leuchte – große Wirkung

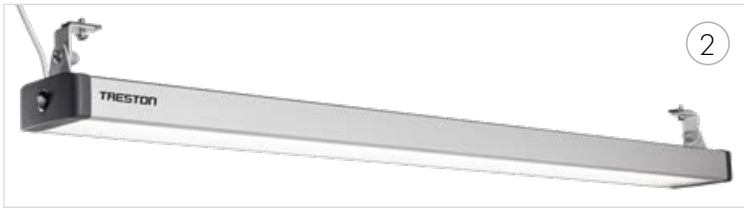

Treston NaturLite LED 1200
Helligkeit einstellbar



Treston NaturLite LED Wing 500
Vielseitige Seitenleuchte

Bezeichnung	Bedienung	Farbtemperatur	Beleuchtungsstärke ±10% (@1 meter)	Lichtstrom	Power	Abmessungen W x D x H mm	Geeignet	Code
1. Treston NaturLite LED Plus 1200	Steuerung über mobile App oder separate Fernbedienung + ON/OFF Dimmschalter zum Ein-/Ausschalten und Dimmen am Leuchtengehäuse	2700 - 6500 K	~4000 K: 2800 lx (1000 - 2800 lx abhängig von der gewählten Farbtemperatur).	3200 - 6300 lm (abhängig von der gewählten Farbtemperatur).	60 W	1180 x 120 x 50	Für alle Treston und verschiedene andere Arbeitstische geeignet	TNL1200P
Fernbedienung LED Plus 1200	Einfach in der Handhabung. Einstellungen speicherbar über Mobile-App Casambi.					90 x 90 x 12	Treston NaturLite LED Plus 1200	TNLPR1200
2. Treston NaturLite LED 1200	Dimmschalter zum Ein-/Ausschalten und Dimmen am Leuchtengehäuse	4000 K	3100 lx	7100 lm	56 W	1180 x 120 x 50	Für alle Treston und verschiedene andere Arbeitstische geeignet	TNL1200
3. Treston NaturLite LED 900	Dimmschalter zum Ein-/Ausschalten und Dimmen am Leuchtengehäuse	4000 K	2300 lx	5200 lm	42 W	900 x 120 x 50	Für alle Treston und verschiedene andere Arbeitstische geeignet	TNL900
4. Treston NaturLite LED Wing 500	Dimmschalter zum Ein-/Ausschalten und Dimmen am Leuchtengehäuse	4000 K	800 lx	1750 lm	14 W	430 x 120 x 50 mm (+ Befestigung 95/120 mm)	Für Treston Concept, WB, LMT sowie TP-Arbeitstische, Treston Tower, TPH und TPB-Arbeitstische*	TNL500W

Weitere Informationen: Dimmbar, Lebensdauer > 50 000 Stunden (L90B10), Farbwiedergabeindex CRI > 80, Hochqualitative LEDs (MacAdams < 3), Aluminiumgehäuse, 2 Jahre Garantie, Schutzart IP20

* Für Arbeitstische TPH und TPB wird das Befestigungsset 890683-49 benötigt.



- ✓ **Einstellbarkeit** hilft, optimale Beleuchtungsbedingungen zu schaffen.
- ✓ **Zeitloses Design** verleiht Industriearbeitsplätzen funktionale Schönheit und ist niemals altmodisch.
- ✓ **Leicht und schnell** zu montieren – nur klicken, schieben und schrauben.
- ✓ **Hochwertige LED-Leuchten** mit hochwertigen Treibern sind auf Jahre hinaus wartungsfrei. Wenig Instandhaltungsaufwand - nur sauber halten!

Modernste Technologie

- Einstellbarer Farbton (2700-6500 K)
- Leistung 14-60 W (max)
- Beleuchtungsstärke 800-1300 lx \pm 10% (@1 Meter)
- Lebensdauer > 50 000 Stunden (L90B10)
- Farbwiedergabeindex CRI > 80
- Hochqualitative LEDs (MacAdams < 3)
- Dimmbar 1/10-100%
- Schlanke Design
- 2 Jahre Garantie
- Für alle Treston und verschiedene andere Arbeitstische geeignet
- Schutzart IP20

Kompatibel mit Gestell für Leuchten und Federzüge

	Modul / Geeignet für	Für Frontprofilbreite / mm	Passende Arbeitsplatzleuchte	Code
Gestell für Leuchten und Federzüge (Concept-, LTM- und TP-Arbeitstische)	2 x M500	1000	TNL900	91849001P
	2 x M500/1500	1500	TNL900, TNL1200, TNL1200P	91849002P
	4 x M500	2000	TNL900, TNL1200, TNL1200P	91849003P
	M750	750	-	91849004P
	M750/900	900	TNL900	91849013P
	M750/1500	1500	TNL900, TNL1200, TNL1200P	91849005P
	2 x M750	1500	TNL900, TNL1200, TNL1200P	91849006P
	3 x M750	2250	TNL900, TNL1200, TNL1200P	91849012P
	M900	900	TNL900	91849007P
	2 x M900	1800	TNL900, TNL1200, TNL1200P	91849008P
	M900/1500	1500	TNL900, TNL1200, TNL1200P	91849009P
HSB-Zusatzaufbau (VWB-Arbeitstische)	M1200	1200	TNL900, TNL1200, TNL1200P	91849010P
	M1350	1350	TNL900, TNL1200, TNL1200P	91849011P
	AL2X110W	1073	TNL900	HSB110
KT-Zusatzaufbau (TPH- und TPB-Arbeitstische)	AL2X150W	1500	TNL900, TNL1200, TNL1200P	HSB150
	AL2X180W	1800	TNL900, TNL1200, TNL1200P	HSB180
	TPH712	1200	TNL900, TNL1200, TNL1200P	KT120
	TPH715/915, TPB915	1500	TNL900, TNL1200, TNL1200P	KT150
	TPH718/918, TPB918	1800	TNL900, TNL1200, TNL1200P	KT180



Treston NaturLite LED Wing 500

- ✓ Vielseitige Seitenleuchte
- ✓ Arbeitsbereich mit oder ohne Schatten
- ✓ Auch für die Tischmitte geeignet



Stühle





Hochwertige Industrie-Stühle mit 10 Jahren Garantie

Die neue Stuhl-Serie von Treston bietet hochwertige Sitzlösungen mit maximalem Komfort für alle Arbeitsbereiche der Industrie. Unsere hochwertigen Produkte sind technisch ausgereift, werden höchsten Ansprüchen gerecht, zeichnen sich durch ein außerordentlich gutes Preis-Leistungs-Verhältnis aus und erfüllen die Anforderungen unterschiedlichster Arbeitsplätze – von der Fertigung über Packabteilungen und ESD-Bereiche bis hin zu Forschung und Entwicklung, von Sitz- bis zu Steharbeitsplätzen.

Anspruchsvolle Arbeitsbereiche benötigen anspruchsvolle Stühle

Ein ergonomisch korrekter Stuhl ist ein unverzichtbarer Teil eines gut funktionierenden, ergonomischen und nutzerfreundlichen Arbeitsplatzes. Gutes Sitzen ermöglicht effektive, natürliche Bewegungen, wirkt einer starren Sitzhaltung entgegen und trägt zu einer gesunden, entspannten Arbeitshaltung bei. Die ergonomischen Anforderungen an Arbeitsstühle für industrielle und technische Arbeitsplätze unterscheiden sich völlig von den Anforderungen an Büro- stühle. Arbeiten in der Fertigung erfordern Kraft, Präzision und sind teilweise mit sich stetig wiederholenden Bewegungsabläufen verbunden, weshalb der Stuhl sich perfekt an die Aufgaben und den Arbeitsbereich anpassen muss,

um die Arbeit des Mitarbeiters zu erleichtern und bestmöglich zu seinem Wohlbefinden beizutragen.

Sechs Modelle mit 24 Variationen

Die neue Stuhlreihe besteht aus sechs verschiedenen Modellen: Dem Treston Ergo Mehrzweckstuhl, dem ergonomischen All-inclusive-Paket Treston Plus, dem Stuhl der neuen Generation Neon mit verstellbaren Polstern, Flex für Tätigkeiten im Stehen, Hocker für Werkstätten und dem Sattelstuhl für alternatives Sitzen. Zusätzlich gibt es drei Oberflächen/Polster zur Auswahl: widerstandsfähiges Polyurethan, bequemer Stoff und pflegeleichtes Kunstleder. Wählen Sie den passenden Stuhl für Ihr Arbeitsumfeld - es stehen Ihnen 24 Variationsmöglichkeiten zur Verfügung.

Sichere und preiswerte Lösung

Stühle von Treston entsprechen der DIN-Norm 68 877, tragen das GS-Zeichen und erfüllen damit die Sicherheitsanforderungen der Arbeitswelt, zudem sind unsere ESD-Stühle nach EN 61340-5-1 zertifiziert. Unsere Stühle sind nicht nur sicher und ergonomisch, sondern haben auch eine 10-jährige Garantie*. Die Stuhl-Serie von Treston ist eine sichere, nachhaltige und preiswerte Lösung.

*Sattelstühle: 2 Jahre.



Weitere Informationen über unsere ergonomischen Arbeitsstühle finden Sie in unserer neuen Broschüre! treston.de/kataloge-ebooks-case-studies



Treston Ergo

Mehrzweckstuhl für praktisch jedes Einsatzgebiet in der Industrie

- Nutzerfreundlich und schnell einstellbar
- Hervorragendes Preis-Leistungs-Verhältnis
- Große, ergonomisch geformte Sitzfläche und Rückenlehne mit Lordosenstütze



Treston Plus

Das All-Inclusive-Ergonomiepaket

- Optimale Anpassung an die Körpergröße
- Unterstützt den Körper in jeder Sitzposition
- Für Arbeitssituationen aller Art



Neon

Eine neue Generation von Arbeitsstühlen

- Die gleichen Einstellmöglichkeiten und Funktionsmerkmale wie der Treston Plus
- Dazu eine große Auswahl an Polsterungen und Flexistreifen zum Schutz des Stuhls und seines Umfelds



Flex Stehhilfe

Für stehende als auch sitzende Tätigkeiten

- Sitz um 360° drehbar, Fußring mühelos höhenverstellbar
- Platzsparend
- Rutschhemmende Sitzfläche



Hocker

- Optimales Hilfsmittel in Werkstätten und bei schweren Arbeiten
- Sitzhöhe verstellbar



Sattelstühle

- Bewegungsfreiheit und ergonomische Sitzhaltung
- Sitzhöhe und Sitzneigung verstellbar



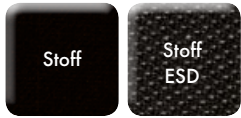

Treston Ergo Stuhl mit Stoffpolsterung

	Treston Ergo 30	Treston Ergo 30 ESD	Treston Ergo 35	Treston Ergo 35 ESD
Beschreibung	Weiche Sicherheitsdoppelrollen (bei ESD-Modellen leitfähig) mit lastabhängigen Bremsen.		Hoher Stuhl mit Fußring und Gleitern (bei ESD-Modellen leitfähig).	
Polsterung	Die hochwertige Stoffpolsterung ist atmungsaktiv und kann Feuchtigkeit sowohl aufnehmen als auch abgeben.			
Material	100 % Polyester, ESD-Modellen 98 % Polyacryl, + 2 % Lycra			
Code	C30BL	C30BL-ESD	C35BL	C35BL-ESD

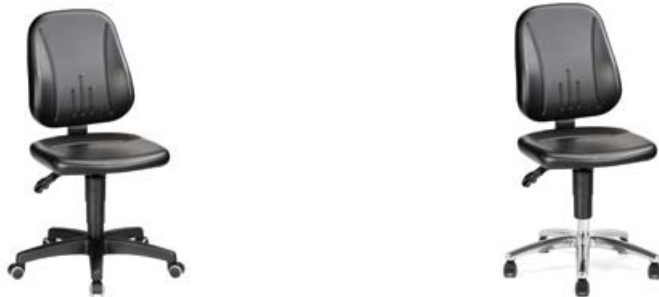

Treston Ergo Stuhl mit Kunstlederpolsterung

	Treston Ergo 30 AL	Treston Ergo 30 AL ESD
Beschreibung	Weiche Sicherheitsdoppelrollen (bei ESD-Modellen leitfähig) mit lastabhängigen Bremsen.	
Polsterung	Kunstleder ist waschbar, resistent gegen Desinfektionsmittel und pflegeleicht. Material 88 % PVC + 12 % Polyester.	
Code	C30AL	C30AL-ESD



Treston Ergo Stuhl mit Polyurethanschäum (PU)

	Treston Ergo 20 PU	Treston Ergo 20 PU ESD	Treston Ergo 25 PU	Treston Ergo 25 PU ESD
Beschreibung	Weiche Sicherheitsdoppelrollen (bei ESD-Modellen leitfähig) mit lastabhängigen Bremsen.		Hoher Stuhl mit Fußring und Gleitern (bei ESD-Modellen leitfähig).	
Polsterung	Die PU-Oberfläche ist sehr widerstandsfähig, extrem robust, waschbar und ausgesprochen reinigungsfreundlich.			
Code	C20PU	C20PU-ESD	C25PU	C25PU-ESD



Treston Plus Stuhl mit Stoffpolsterung oder Kunstlederpolsterung

	Treston Plus 40 BL	Treston Plus 40 BL ESD	Treston Plus 40 AL	Treston Plus 40 AL ESD
Beschreibung	Weiche Sicherheitsdoppelrollen (bei ESD-Modellen leitfähig) mit lastabhängigen Bremsen.			
Polsterung	Stoff, schwarz	Stoff, schwarz ESD	Kunstleder	Kunstleder ESD
Material	100 % Polyester, ESD-Modelle 98 % Polyacryl, + 2 % Lycra		88 % PVC + 12 % Polyester.	
Code	C40BL	C40BL-ESD	C40AL	C40AL-ESD



Neon Stuhl mit Stoffpolsterung

	Neon 50 ESD
Beschreibung	Leitfähige weiche Sicherheitsdoppelrollen mit lastabhängigen Bremsen.
Polsterung	Stoff, schwarz, ESD, mit grauen Flexistreifen
Material	95 % Polyacryl und 5 % Lycra
Code	C50BL-G-ESD



Flex Stehhilfe mit Polyurethanschaum (PU)

	Flex 19	Flex 19 ESD
Beschreibung	Hoher Stuhl mit Fußring und Gleitern (bei ESD-Modellen leitfähig).	
Polsterung	Die PU-Oberfläche ist sehr widerstandsfähig, extrem robust, waschbar und ausgesprochen reinigungsfreundlich.	
Code	C19PU	C19PU-ESD



Hocker mit Polyurethanschäum (PU) oder Kunstlederpolsterung

	Hocker PU	Hocker AL-ESD
Beschreibung	Weiche Sicherheitsdoppelrollen (bei ESD-Modellen leitfähig) mit lastabhängigen Bremsen.	
Polsterung	Polyurethan (PU)	Kunstleder, ESD
Material	86,15 % PVC + 13,85 % Polyester	
Code	C15PU	C15AL-ESD



Sattelstühle mit Stoffpolsterung oder (Kunst)lederpolsterung

	Sattelstuhl B	Sattelstuhl G ESD	Sattelstuhl AL ANTIB	Sattelstuhl AL ESD	Sattelstuhl L
Beschreibung	Weiche Sicherheitsdoppelrollen (bei ESD-Modellen leitfähig) mit lastabhängigen Bremsen.				
Polsterung	Stoff, blau	Stoff, grau, ESD	Antibakterielles Kunstleder	Kunstleder, ESD	Leder
Material	100 % Polypropylen	29 % Wolle, 70 % Polypropylen, 1 % BASF Resistat	100 % Polyamid-Jersey	90 % PVC, 10 % Cotton-Polyester	
Code	SADDLE B	SADDLE G ESD	SADDLE AL ANTIB	SADDLE AL ESD	SADDLE L

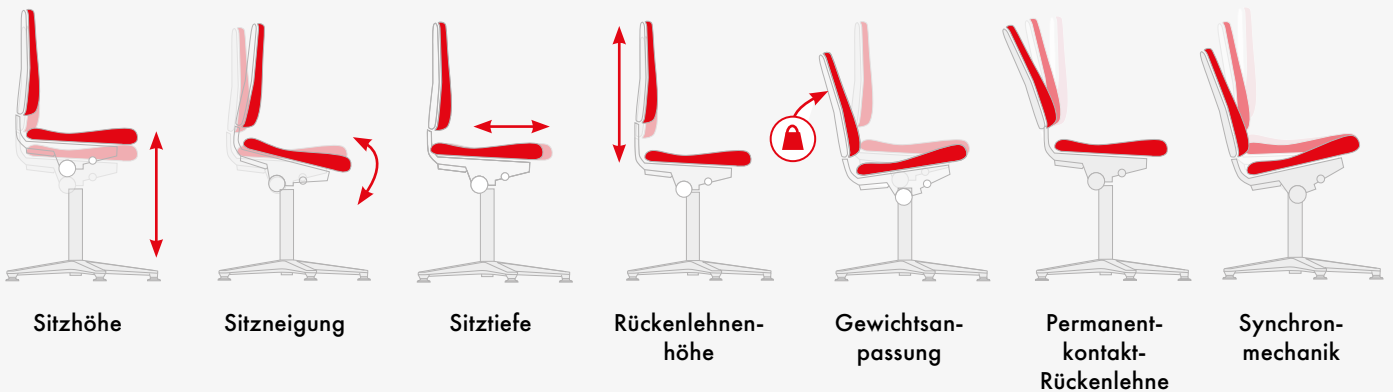

Einstellmöglichkeiten und -funktionen	Treston Ergo	Treston Plus	Neon	Hocker	Sattelstuhl	Flex – Stehhilfe
Sitzhöhe	✓	✓	✓	✓	✓	✓
Sitzneigung	✓	✓	✓		✓	
Sitztiefe		✓	✓			
Rückenlehnenhöhe	✓	✓	✓			
Permanentkontakt	✓					
Synchronmechanik		✓	✓			
Armlehnen als Zusatzausstattung	✓	✓	✓			
Austauschbare Polsterung			✓			

Code	Bezeichnung/Polsterung/Farbe	Martindale	Sitzhöhe, mm*	Sitzbreite, mm	Sitztiefe, mm	Höhe der Rückenlehne, mm	Gewicht, kg
Hocker							
C15PU	Hocker 15, Polyurethan, schwarz		460-630	350	350		7,0
C15AL-ESD	Hocker 15, Kunstleder, schwarz, ESD	50.000	460-630	400	400		8,0
Flex-Stehhilfen							
C19PU	Flex 19, Polyurethan, schwarz		510-780	360	380	200	13,0
C19PU-ESD	Flex 19, Polyurethan, schwarz, ESD		510-780	360	380	200	13,0
Treston Ergo-Stühle							
C20PU	Treston Ergo 20, Polyurethan, schwarz		440-620	440	410	380	11,5
C20PU-ESD	Treston Ergo 20, Polyurethan, schwarz, ESD		440-620	440	410	380	13,0
C25PU	Treston Ergo 25, Polyurethan, schwarz		580-850	440	410	380	13,5
C25PU-ESD	Treston Ergo 25, Polyurethan, schwarz, ESD		580-850	440	410	380	15,0
C30AL	Treston Ergo 30, Kunstleder, schwarz	50.000	440-620	460	470	460	12,0
C30AL-ESD	Treston Ergo 30, Kunstleder, schwarz, ESD	50.000	440-620	460	470	460	13,0
C30BL	Treston Ergo 30, Stoff, schwarz	50.000	440-620	460	470	460	12,0
C30BL-ESD	Treston Ergo 30, Stoff, schwarz, ESD	40.000	440-620	460	470	460	13,0
C35BL	Treston Ergo 35, Stoff, schwarz	50.000	580-850	460	470	460	14,0
C35BL-ESD	Treston Ergo 35, Stoff, schwarz, ESD	40.000	530-800	460	470	460	15,0
Treston Plus-Stühle							
C40AL	Treston Plus 40, Kunstleder, schwarz	50.000	450-600	460	410-470	600	18,5
C40AL-ESD	Treston Plus 40, Kunstleder, schwarz, ESD	50.000	450-600	460	410-470	600	19,5
C40BL	Treston Plus 40, Stoff, schwarz	50.000	450-600	460	410-470	600	18,5
C40BL-ESD	Treston Plus 40, Stoff, schwarz, ESD	40.000	450-600	460	410-470	600	19,5
Neon-Stühle							
C50BL-G-ESD	Neon 50, Stoff, schwarz, ESD, graue Streifen	40.000	450-620	470	420-480	570	18,0
Sattelstühle							
SADDLE B	Sattelstuhl, Stoff, blau	> 50.000	575-820	350	420		7,0
SADDLE G-ESD	Sattelstuhl, Stoff, grau, ESD	> 50.000	575-820	350	420		7,0
SADDLE AL ANTIB	Sattelstuhl, Kunstleder ANTIB, schwarz		575-820	350	420		7,0
SADDLE AL ESD	Sattelstuhl, Kunstleder ESD, schwarz		575-820	350	420		7,0
SADDLE L	Sattelstuhl, Leder, schwarz		575-820	350	420		7,0

*Gemäß DIN 68877 wird die Sitzhöhe vom Boden bis zum Mittelpunkt des Sitzes bei einer Last von 64 kg gemessen. Die Höchstbelastung der Stühle beträgt 120 kg.

Zubehör und Ersatzteile

Produkt	Beschreibung	Code	Code ESD
Gleiterset	Abriebfeste Kunststoffgleiter mit großer Auflagefläche für hervorragende Stabilität. Alle unsere Stühle können mit Gleitern nachgerüstet werden.	CGLIH	CGLIH-ESD
Set weicher Rollen für Hartböden	Sicherheitsdoppelrollen mit lastabhängigen Bremsen: Die Rollen bremsen, wenn das Gewicht vom Stuhl genommen wird. Standardmäßig liefern wir weiche Rollen für harte Böden. Harte Rollen für weiche Böden müssen jedoch gesondert bestellt werden.	CSCAS	CSCAS-ESD
Set harter Rollen für Weichböden		CHCAS	CHCAS-ESD
Set weicher Stop&Go-Rollen für Hartböden	Muss ein hoher Stuhl im Arbeitsbereich bewegt werden, bieten sich Stop&Go-Rollen als sichere Lösung an. Diese Rollen bremsen, solange Gewicht auf dem Stuhl lastet. Unbelastet lässt sich der Stuhl mühelos bewegen.	CSTOP	CSTOP-ESD
4D-Armlehnen für Treston Ergo und Treston Plus	Höhe, Abstand und Tiefe verstellbar, schwenkbar.	ARE	
4D-ESD-Armlehnen für Treston Ergo ESD und Treston Plus ESD	Höhe, Abstand und Tiefe verstellbar, schwenkbar.		ARE-ESD
4D-Armlehnen für Neon	Höhe, Abstand und Tiefe verstellbar, schwenkbar.		ARN-ESD
Fußring, verchromt	Auch unsere normal hohen Stühle lassen sich mit diesem Fußring nachrüsten. Er wird an der Stuhlsäule montiert. Passend für ESD- und Nicht-ESD-Modelle. Für die Einstellung der Höhe wird kein Werkzeug benötigt.	CRING	CRING



Etagenwagen





Mobil mit Wagen

Erhöhte Produktivität durch Mobilität

Arbeiten sind nicht immer auf einen Ort beschränkt, und Werkzeug muss oft transportiert werden. Die Lösung sind leichte Transportwagen, die Ihre Produktivität um bis zu 30% erhöhen können.

Sie dienen als zusätzliche Arbeits- oder Ablagefläche und können beispielsweise für den Transport von Gegenständen, als Ablage für Messinstrumente oder als Zwischenlager für Produktionsmaterial dienen.

Jede Arbeit stellt eigene Anforderungen an die Werkzeugwahl. Aufgrund ihrer Modularität und der vielseitigen Zubehörkomponenten können unsere Transportwagen auf einfache Weise an den jeweiligen Bedarf angepasst werden.





WTR-Universalwagen

Meist in Kombination mit WB-Arbeitstischen als zusätzliche Ablagefläche. Ein leicht verstellbarer PC-Tisch, eine Messstation oder mobile Ablagefläche, bestens geeignet zum Transportieren von Ausrüstungsgegenständen im Bereich des Arbeitstisches.



Multiwagen

Dieser Wagen ist in drei verschiedenen Breiten und zwei verschiedenen Höhen erhältlich und eignet sich dadurch für viele Anforderungen. Die robusten Regalböden sind einstell- und schwenkbar, so dass sie verschiedenste Gegenstände bis hin zu schweren Lasten aufnehmen können.



Basic Wagen

Rüsten Sie Ihre Wagen je nach Bedarf mit Regalböden, Arbeitsplatten und anderem Zubehör aus. So ist er vielseitig einsetzbar - ob als Transportwagen oder Werkzeugablage.



Verstellbarer Etagenwagen TRTA

Zur allgemeinen Verwendung als gute Transport- oder Lagerlösung. Erhältlich mit zwei oder vier in der Höhe einstellbaren Regalböden. An den Seiten können Lochplatten angebracht werden. Auch ein SMD-Rollenhalter ist erhältlich.



Mobile Arbeitsstation MLC

Ein ergonomisches und vielseitiges Hilfsmittel, das sich durch geringes Gewicht und Abmessungen sowie durch gute Beweglichkeit auszeichnet. Macht den mobilen Einsatz Ihres Laptops unkomplizierter denn je.



Regalwagen

Einfache Lösung für mobile Aufbewahrung. Die Regalböden sind mit Gummimatten ausgestattet; der mittlere Boden ist verstellbar.



Concept-Wagen

Meist in Kombination mit Concept- und WB-Arbeitstischen als zusätzliche Arbeits- und Ablagefläche. Bodenplatte integriert. Kann mit einem zusätzlichen Etagenbord oder Schubladenblock der Serie 30 ausgestattet werden.



SAP-Wagen

Meist in Kombination mit TP-Arbeitstischen als zusätzliche Arbeitsfläche. Kann mit einer zusätzlichen Unterplatte ausgestattet werden (separat zu bestellen).



Verpackungswagen

Handliche Transportwagen, die genau hierfür entwickelt wurden, bieten zusätzlichen Platz zur Aufbewahrung von Kästen und anderem Material und können bei Bedarf einfach zur Seite geschoben werden.

WTR-Universalwagen



Dieser hochwertige, vielseitige Wagen eignet sich z.B. als PC-Station, Messstation oder Materialwagen. Modernes Industriedesign.

Standardwagen sind mit 3 Etagenborden ausgestattet (TS 605), Größe 650 X 530 mm, Höhe der Etagenborde ist durch Inbusschrauben verstellbar. Die senkrechten Profile sind aus Aluminium. Das Untergestell ist aus epoxidpulverbeschichtetem Stahl in grau RAL7035. Die Ablageflächen bestehen aus Spanschichtpressplatten, 25 mm. Vier Lenkrollen (Ø 125 mm) zwei mit Bremsen, Gesamthöhe der Rollen 141 mm.

WTR-Universalwagen

Bezeichnung	Maße B x T x H mm	Tragfähig- keit kg	Code	Code ESD
1. Universalwagen	660 x 650 x 1415	150	WTR140	WTR140 ESD
2. Zusätzliches Etagenbord	530 x 650	50	TS605	TS605 ESD
3. Verstellbares Etagenbord*	530 x 650	50	TAS605	TAS605 ESD
4. Kästenprofil	Länge 525		BP50	BP50 ESD
5. Energieleiste WJK 40**	Länge 470 mm		WJK40	WJK40
6. NT Tastaturhalter	525 x 399 x 133 (Äußere) 500 x 250 x 110 (Innen)		-	NT 500 ESD

* Stufenlose Einstellung von Tiefe, Höhe und Neigung.

** Es steht eine Reihe geeigneter Zubehörteile zur Verfügung. Diese sind separat zu bestellen. Alle entsprechen den CE-Anforderungen. 3 m Kabel inklusive.

** KOMponenten für Energieleiste WJK 40

- | | |
|---|--|
| E1 Doppelsteckdose (max. 5 Stk/1 Kabel) | E5 Not-Aus-Schalter |
| E2 Ein-Aus-Schalter | E6 Datakontakt / abgeschirmt für Cat.6-Kabel |
| E3 Sicherungsautomat 10 A | |
| E4 Sicherungsautomat/Fehlerstromschalter 10 A/30 mA | |





Multi-Wagen

Multi-Wagen stellen einen ergonomischen, mobilen Arbeitsplatz dar. Multi-Wagen sind in drei Breiten erhältlich: M500, M750 und M900. Dies ermöglicht die Ergänzung der Wagen mit Zubehör der jeweiligen Modulgröße.

Die robusten Regalböden sind in der Höhe und Neigung verstellbar. Darüber hinaus sind sie mit Umrandungen und Gummimatten ausgerüstet, die ein Verrutschen der Ladung verhindern.

Multi-Wagen können schwere Lasten aufnehmen und bleiben gleichzeitig gut beweglich, so dass schwere Gegenstände, wie Messgeräte, einfach transportiert werden können. Multi-Wagen sind mit vier Lenkrollen (Ø100 mm) ausgerüstet, davon zwei mit Bremsen.

Multi-Wagen

Bezeichnung	Modul	Maße außen B x T x H mm	Code	Code ESD
Multi-Wagen 1	M500	530 x 715 x 1130	C 721 41 001P	C 721 49 001P
Multi-Wagen 1	M750	780 x 715 x 1130	C 721 41 002P	C 721 49 002P
Multi-Wagen 1	M900	935 x 715 x 1130	C 721 41 003P	C 721 49 003P
Multi-Wagen 2	M500	530 x 715 x 1630	C 722 41 001P	C 722 49 001P
Multi-Wagen 2	M750	780 x 715 x 1630	C 722 41 002P	C 722 49 002P
Multi-Wagen 2	M900	935 x 715 x 1630	C 722 41 003P	C 722 49 003P

Multi-Wagen 1 beinhaltet Griff, eine untere Ablage und einen verstellbaren Regalboden, Tiefe: 505 mm.

Multi-Wagen 2 beinhaltet Griff, eine untere Ablagen und drei verstellbare Regalböden, Tiefe: 650 mm



Multi-Wagen 2

Multi-Wagen 1



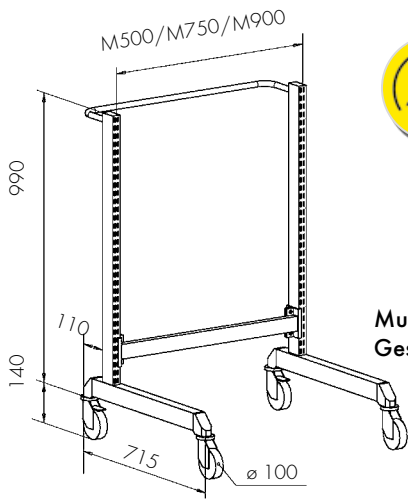

Multi-Wagen 1 Gestell

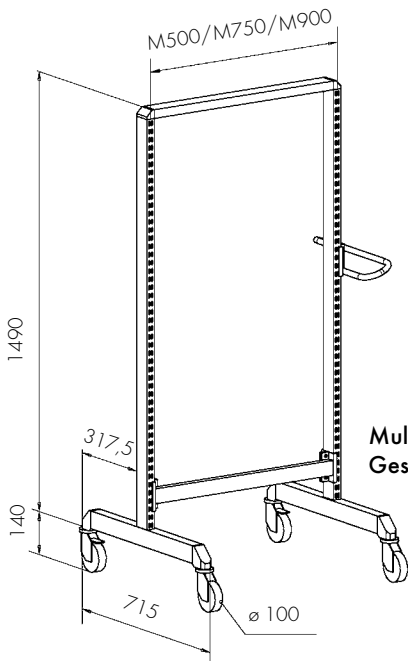

Multi-Wagen 2 Gestell

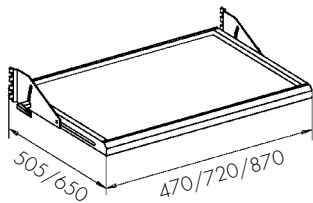

Multi-Wagen, Gestell

Bezeichnung	Modul	Maße B x T x H mm	Tragfähigkeit kg	Code	Code ESD
Multi-Wagen 1 Gestell	M500	530 x 715 x 1130	300	860 812-41	860 812-49
Multi-Wagen 2 Gestell	M500	530 x 715 x 1630	300	860 818-41	860 818-49
Multi-Wagen 1 Gestell	M750	780 x 715 x 1130	300	860 154-41	860 154-49
Multi-Wagen 2 Gestell	M750	780 x 715 x 1630	300	860 156-41	860 156-49
Multiwagen 1 Gestell	M900	935 x 715 x 1130	300	860 155-41	860 155-49
Multi-Wagen 2 Gestell	M900	935 x 715 x 1630	300	860 157-41	860 157-49

Multi-Wagen Gestell-Abmessungen

Multi-Wagen	Gesamthöhe, mm	Tiefe, mm	Passend für Modulbreite	Gesamtbreite, mm
Gestell 1	1130	715	M500/M750/M900	530/780/935
Gestell 2	1630	715	M500/M750/M900	530/780/935

Untere Ablage

Bezeichnung	Modul	Maße B x T mm	Tragfähigkeit kg	Code	Code ESD
Untere Ablage*	M500	470 x 505	100	860 846-41	860 846-49
Untere Ablage	M500	470 x 650	100	860 847-41	860 847-49
Untere Ablage*	M750	720 x 505	100	860 057-41	860 057-49
Untere Ablage	M750	720 x 650	100	860 067-41	860 067-49
Untere Ablage*	M900	870 x 505	100	860 059-41	860 059-49
Untere Ablage	M900	870 x 650	100	860 069-41	860 069-49

* Nur mit Multi-Wagen 1 verwendbar.

Die untere Ablage ist mit einer ESD-Matte (49) oder einer Gummimatte (41) ausgerüstet.

Verstellbare Regalböden für Wagen

Bezeichnung	Modul	Maße B x T mm	Tragfähigkeit kg	Code ESD
Verstellbarer Regalboden	M500	470 x 505	100	921 49 001
Verstellbarer Regalboden	M500	470 x 650	100	921 49 002
Verstellbarer Regalboden	M750	720 x 505	100	921 49 005
Verstellbarer Regalboden	M750	720 x 650	100	921 49 006
Verstellbarer Regalboden	M900	870 x 505	100	921 49 009
Verstellbarer Regalboden	M900	870 x 650	100	921 49 010

Die verstellbaren Regalböden sind mit einer ESD-Matte (49) oder einer Gummimatte (41) ausgerüstet.

Verstellbarer Regalboden, stufenlose Tiefenverstellung

Bezeichnung	Modul	Maße B x T mm	Tragfähigkeit kg	Code ESD
Verstellbarer Regalboden, stufenlose Tiefenverstellung	M500	470 x 505	50	921 49 003
Verstellbarer Regalboden, stufenlose Tiefenverstellung	M500	470 x 650	50	921 49 004
Verstellbarer Regalboden, stufenlose Tiefenverstellung	M750	720 x 505	50	921 49 007
Verstellbarer Regalboden, stufenlose Tiefenverstellung	M750	720 x 650	50	921 49 008
Verstellbarer Regalboden, stufenlose Tiefenverstellung	M900	870 x 505	50	921 49 011
Verstellbarer Regalboden, stufenlose Tiefenverstellung	M900	870 x 650	50	921 49 012

Die verstellbaren Regalböden sind mit einer ESD-Matte (49) oder einer Gummimatte (41) ausgerüstet.



Modulgröße

Die Modulgröße (M) bezieht sich auf den Abstand zwischen zwei Rasterrohren, von der Mitte des Rohres aus gemessen. Sie dient zur Identifizierung des geeigneten Zubehörs.

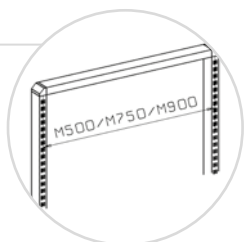

Um allen Bedürfnissen der Industrie gerecht zu werden, steht eine große Auswahl an nützlichem Zubehör zur Verfügung (Zubehör auf Seite 42). Lässt sich leicht auch als Verpackungswagen konfigurieren.

Basic-Wagen



Rüsten Sie Ihre Wagen je nach Bedarf mit Regalböden, Arbeitsplatten und anderem Zubehör aus. Alle Wagen sind mit vier Lenkrollen (Ø125 mm) ausgerüstet, davon zwei mit Bremse. Basic-Wagen können mit dem gesamten Zubehör der Modulgröße M750 kombiniert werden.

Basic Wagen

Bezeichnung	Maße B x T x H mm	Tragfähigkeit kg	Code	Code ESD
Basic-Wagen 1*	780 x 715 x 1630	300	BT-170B	BT-170B ESD
Basic-Wagen 3	800 x 715 x 1625	350	C740 41 003	C 740 49 003
Basic-Wagen 5	800 x 715 x 1625	350	C740 41 105	C 740 49 105
Basic-Wagen, Gestell**	800 x 715 x 1625	350	859 859-41	859 859-49

* Bis zu 112 Sichtlagerkästen lassen sich an einem Wagen unterbringen. Diese sind separat zu bestellen.

** Basic-Wagen mit Regalböden und ESD-matte oder Gummimatte.



Basic-Wagen 1 ESD



Basic-Wagen 3 ESD

Basic Wagen, Zubehör

Bezeichnung	Maße B x T x H mm	Tragfähigkeit kg	Code ESD
Untere Ablage mit ESD-Matte	720 x 560 x 32	150	852 719-49
Regalboden mit ESD-Matte*	720 x 560 x 32	150	852 720-49
Stahlboden*	720 x 560 x 32	150	852 685-49
Regalboden	720 x 560 x 32	150	852 665-49
Ausziehbarer Regalboden*	720 x 580 x 33	50	852 687-49
Papierrollenträger	Rollengröße, max.: breite 240 mm, Ø 230 mm)		860 310-49
Lochplatte für Rückwand	718 x 389		861 511-49
Lochplatte für Rückwand	718 x 612		861 512-49
Lochplatte für Rückwand, isoliert	718 x 612		861 701-49
Lochplatte für Rückwand	718 x 1003		861 514-49

Die Wagen können mit dem gesamten Zubehör der Modulgröße M750 kombiniert werden. Passende R-Haken auf Seite 120.

* inkl. Träger



Basic-Wagen 5 ESD

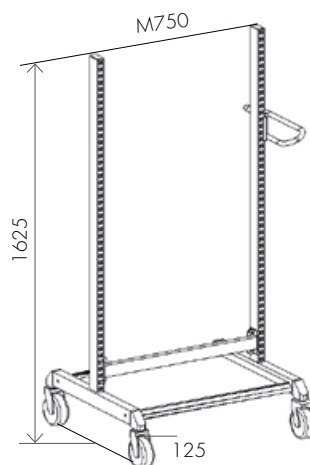

Basic-Wagen, Gestell



In unserem Katalog Betriebs- und Werkstatteinrichtungen finden Sie das gesamte Basic-Wagen-Sortiment. Magazinwagen für Kleinteilemagazine finden Sie in unserem Katalog "Systeme für Kleinteilelagerung".
treston.de/kataloge-ebooks-case-studies



Schauen Sie sich auch unser Video zu den vielseitigen Einsatzmöglichkeiten unserer Basic-Wagen an unter: <https://vimeo.com/212715615>

TRTA-Etagenwagen

Zur allgemeinen Verwendung in Werkstätten, Büros, Produktionsbereichen und Krankenhäusern. Etagenborde aus pulverbeschichtetem Stahl, RAL 7035 ESD, Höhe 28 mm. Die Höhe jeder Etage ist verstellbar. Die Konstruktion ist leicht und gleichzeitig robust. Das Gestell des Wagens besteht aus runden, pulverbeschichteten Stahlrohren (25 mm). Vier Lenkrollen (Ø 125 mm), zwei davon mit Bremse.



TRTA-Etagenwagen

Bezeichnung	Maße B x T x H mm	Etagenmaße B x T mm	Tragfähigkeit kg	Code	Code ESD
2-Etagen-Wagen*	890 x 530 x 1020	800 x 430	150	TRTA4082	TRTA4082 ESD
2-Etagen-Wagen*	1090 x 530 x 1020	1000 x 430	150	TRTA4102	TRTA4102 ESD
2-Etagen-Wagen*	890 x 630 x 1020	800 x 530	150	TRTA5082	TRTA5082 ESD
2-Etagen-Wagen*	1090 x 630 x 1020	1000 x 530	150	TRTA5102	TRTA5102 ESD
4-Etagen-Wagen**	1090 x 530 x 1515	1000 x 430	300	TRTA4104	TRTA4104 ESD
4-Etagen-Wagen**	1090 x 630 x 1515	1000 x 530	300	TRTA5104	TRTA5104 ESD

* Etageinstellung 200 - 770 mm

** Etageinstellung 200 - 1340 mm



Zusätzliche Etagenborde TRHA

Bezeichnung	Regalgröße B x T mm	Tragfähigkeit kg	Code	Code ESD
Zusätzliches Etagenbord	800 x 430	50	TRHA408	TRHA408 ESD
Zusätzliches Etagenbord	1000 x 430	50	TRHA410	TRHA410 ESD
Zusätzliches Etagenbord	800 x 530	50	TRHA508	TRHA508 ESD
Zusätzliches Etagenbord	1000 x 530	50	TRHA510	TRHA510 ESD

NET2-Seitengitter

Bezeichnung	Maße B x T mm	Set	Code ESD
Seitengitter	604 x 364	Inkl. 2 Gitter	NET2

Die Seitengitter können an den Seiten oder der Rück-/Vorderseite angebracht werden. Ein Winkelträger wird auf die Kantenleisten des jeweils oberen und unteren Etagenbords aufgesetzt und das Gitter daran festgeschraubt. Bei einem 4-Etagen-Wagen können 2 Seitengitter übereinander montiert werden.

Dokumentenhalter DSA4

Bezeichnung	Maße	Code ESD
Dokumentenhalter	A4	DSA4 ESD

Stahl beschichtet mit leitfähigem Epoxidpulver. Umfasst zwei Magneten.

M-Unterteilerbügel LDH

Bezeichnung	Maße	Code
Unterteilerbügel	460 x 315	LDH

Stufenlos verstellbar. 4 Stk. pro Set. M-Form (niedrigster Punkt 105 mm über Etagenbord).



Dokumentenhalter



M-Unterteilerbügel LDH

Rollenwagen RRT

Der verstellbare Rollenwagen ist mit SMD-Rollen kompatibel und ideal für deren Transport und Aufbewahrung. Alle Teile sind aus pulverbeschichtetem Stahl, RAL 7035 ESD. Der Wagen hat vier Etagenborde aus gelochtem Stahl, 1090 x 460 x 28 mm. Alle Etagenborde sind individuell höhenverstellbar zwischen 200 und 1605 mm.

Bitte bestellen Sie die passenden verzinkten Rollenständer für den Rollenwagen separat. Die Konstruktion ist leicht und gleichzeitig robust. Das Regalgestell des Wagens besteht aus runden, pulverbeschichteten Stahlrohren (25 mm). Vier Lenkrollen mit Bremsen (Ø 125 mm). Die Tragfähigkeit beträgt 50 kg je Etage, d.h. insgesamt 200 kg.

Rollenwagen RRT

Bezeichnung	Maße B x T x H mm	Tragfähig- keit kg	Code ESD
1. Rollenwagen	1100 x 530 x 1780	200	RRT ESD
2. Rollenständer	960 x 426 x 254	50	RR ESD-Z
3. Dokumentenhalter	A4		DSA4 ESD



Bild A: Seitenansicht der Rollenständer. Ein Ständer kann 30 feste Boxen für 7"-Spulen mit einer Breite von 60 mm aufnehmen.

Bild B: Seitenansicht der Rollenständer. Der Ständer hat 15 Fächer, die jeweils Platz für eine 13"- oder 15"-Rolle von 60 mm Breite bieten.



Mobile Arbeitsstation MLC

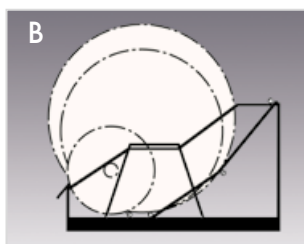
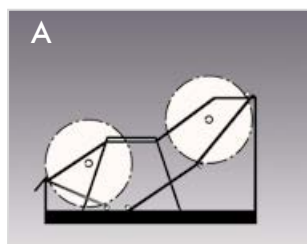
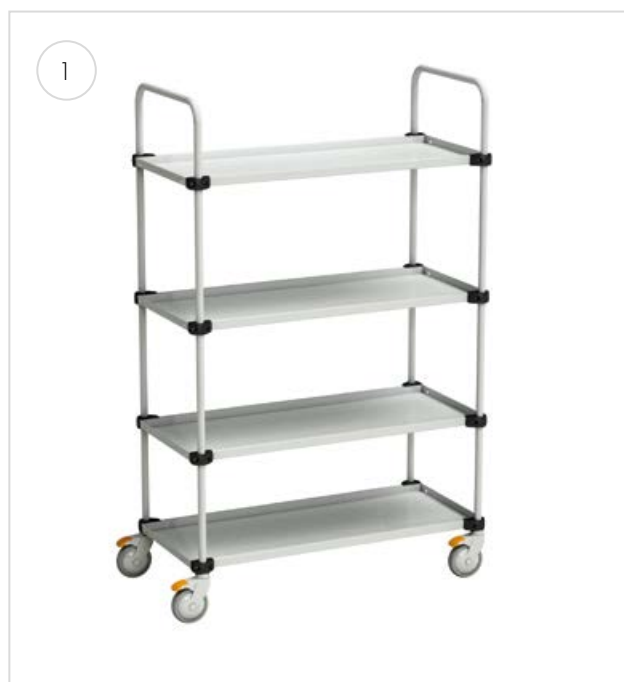

Mit Laptopgehäuse ausgerüstete Arbeitsstationen sind abschließbar.

Die MLC 405 ist eine leichte mobile Arbeitsstation in ergonomischem Design, die eine sehr hohe Mobilität bietet. Weiteres Zubehör kann an der Leiste um die Arbeitsfläche angebracht werden. Laptops können entweder auf der Arbeitsplatte oder darunter platziert werden. Die hintere Aussparung lässt die Tastatur verschwinden und nur der Bildschirm bleibt sichtbar. Eine zusätzliche Tastatur kann entweder auf der Arbeitsfläche oder einer Tastaturablage platziert werden (wie abgebildet - bitte separat bestellen). Die Öffnungen um die Ablage dienen als Kabelführung.

- Aufklappbare Arbeitsfläche aus Melaminharzlaminat.
- Der Rahmen besteht aus zwei ineinandergreifenden Aluminium-Profilen.
- Ein Laptop kann auf der Arbeitsfläche platziert werden oder darunter, sodass nur der Bildschirm zu sehen ist.
- Kabel können einfach durch die Öffnungen um die Ablage geführt werden.
- Stahlbeine mit vier Rollen Ø125 mm, davon zwei mit Bremsen.

Mobile Arbeitsstation MLC

Bezeichnung	Maße B x T x H mm	Arbeitsplattengröße mm	Tragfähigkeit kg	Code	Code ESD
Mobile Arbeitsstation	590 x 540 x 800-1200*	520 x 370 x 25	12	MLC405 PG	MLC405 PG ESD

*Höhe durch eine Gasfeder zwischen 800 mm und 1200 mm einstellbar.

Zubehör für mobile Arbeitsstationen

Bezeichnung		Code
1. Tastatur- und Mausablage	210 x 620 mm, mit Handgelenkstütze.	KH620N
2. Ordnerablage	Für einen einzelnen 75 mm breiten Ordner.	FH1
3. Ordnerablage	Für drei 75 mm breite Ordner.	FH3
4. Zubehörkorb	Blauer Behälter, Innendurchm. 230 x 155 x 140 mm	AB1930
5. Monitorhalter	Tragfähigkeit 15 kg, Abstand der Bohrlöcher 75 x 75 / 100 x 100	MH
6. Monitorschwenkarm	Passend für Halterungen MH und MY. Bildschirmgröße max. 22".	MS
7. Tablet-Halter	Tablet-Format 7-10" Kombination mit MH-, MA- oder MA2-Schwenkarm erforderlich	MY

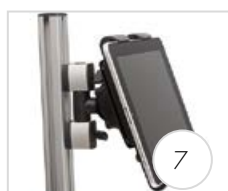

Wagen für zusätzliche Arbeitsfläche

Der Regalwagen ist eine praktische Lösung für die mobile Aufbewahrung von Gegenständen. Die Höhe der mittleren Ablage ist verstellbar und die Regalböden sind mit ESD-matten oder Standardgummimatten versehen.

Der SAP-Wagen bietet zusätzlichen Arbeitsplatz für den TP-Arbeitstisch. Die Bodenplatte und Griff ist separat zu bestellen. Die Höhenverstellung zwischen 650 und 900 mm erfolgt mithilfe eines Innensechskantschlüssels.

Der Concept-Wagen bietet zusätzlichen Arbeitsplatz für den Concept- und WB-Arbeitstischen. Bodenplatte integriert. Kann mit einem zusätzlichen Etagenbord oder Schubladenblock der Serie 30 ausgestattet werden. Höhenverstellung durch Inbusschrauben von 650 bis 900 mm.



Regalwagen



SAP-Wagen

Wagen für zusätzliche Arbeitsfläche

Bezeichnung	Maße B x T x H mm	Tragfähig- keit kg	Code	Code ESD
Regalwagen	650 x 450 x 775	3 x 30	852 773-41	852 773-49
SAP-Wagen	700 x 500	150	SAP507	SAP507 ESD
SAP-Wagen	1000 x 700	150	SAP710	SAP710 ESD
SAP-Wagen	1500 x 700	150	SAP715	SAP715 ESD
Untere Ablage für SAP-Wagen	700 x 500	40	AT507	AT507 ESD
Untere Ablage für SAP-Wagen	1000 x 700	40	AT710	AT710 ESD
Zusätzliches Etagenbord*	700 x 500	40	LT507	LT507 ESD
Zusätzliches Etagenbord*	1000 x 700	40	LT710	LT710 ESD
Griff für SAP- Wagen	Tiefe 500		PUSH50	PUSH50
Griff für SAP- Wagen	Tiefe 700		PUSH70	PUSH70
Concept-Wagen	500 x 700	150	CONT705-41	CONT705-49
Zusätzliches Etagenbord für Concept-Wagen	400 x 500	25	CONTS504-49	CONTS504-49
Schubladenblock 30/15	300 x 454 x 150	10	859 330-49	859 330-49
Schubladenblock 30/22	300 x 454 x 220	10 / Schublade	890 340-49	890 340-49
Befestigungssätze			890 653-49	890 653-49

Alle hier beschriebenen Wagen sind mit vier Lenkrollen (Ø100 mm) ausgerüstet, davon zwei mit Bremse.



Concept-Wagen, Zusätzliches Etagenbord und Schubladenblock 30/15



Zusätzliche Etagen-
borde für SAP-
Wagen ab 03/2020
erhältlich

Verpackungswagen



Niedriger Kartonwagen LCT610

Wagen für große Kartons. Drei Unterteiler können längs oder quer angebracht werden. Der vierte Unterteiler fungiert als Schiebegriff.

Gestell und Boden aus epoxidpulverbeschichtetem Stahl in Grau (RAL 7035). Vier Lenkrollen (Ø 100 mm), zwei davon mit Bremse. Bodenhöhe über dem Fußboden 160 mm.

Maße B x T x H mm	Bodenmaße B x T mm	Code
1080 x 630 x 1020	1000 x 630	LCT610



Hoher Kartonwagen HCT410

Wagen für Verpackungskartons. Böden mit stufenlos verstellbaren M-Unterteilerbügel aus Stahl. Höhe der großen Unterteilerbügel 540 mm, niedrigster Punkt 330 mm über dem Boden, Höhe der kleinen Unterteilerbügel 315 mm, niedrigster Punkt 105 mm über dem Boden.

Gestell und individuell höhenverstellbare Böden aus epoxidpulverbeschichtetem Stahl in Grau (RAL 7035). Vier Lenkrollen (Ø 100 mm), zwei davon mit Bremse.

Maße B x T x H mm	Bodenmaße B x T mm	Code
1090 x 530 x 1515	1000 x 430	HCT410

Kartonwagen aus SPM-Fachböden

Mit den nachfolgend aufgeführten Komponenten stellen Sie Ihren Kartonwagen ganz nach Ihrem Bedarf zusammen.

Bezeichnung	Beschreibung	Maße B x T x H mm	Code
1. Rollenset	Rollenset für Kartonwagen. Mit dem Rollenset lässt sich aus einem SPM-Fachboden ein Wagen machen.	1180 x 600 x 425	SPMCS-41
2. Fachboden für Verpackungsmaterial	Der 600 mm tiefe Fachboden ist für viele Zwecke geeignet. Der Fachboden kann auch mit einem PDH600-Unterteilerbügel-Set ausgestattet werden. Max. Tragfähigkeit 60 kg.	467 x 600 x 32 717 x 600 x 32 870 x 600 x 32 1167 x 600 x 32 1317 x 600 x 32 1467 x 600 x 32 1773 x 600 x 32	SPM500-49 SPM750-49 SPM900-49 SPM1200-49 SPM1350-49 SPM1500-49 SPM1800-49
3. Unterteilerbügel-Set (4 Stück), SPM-Fachboden	Unterteilerbügel-Set für SPM-Fachböden. Die festen Unterteiler sind mit Schrauben an der Vorderseite des Fachbodens befestigt.	8 x 400 x 280	PDH600-49

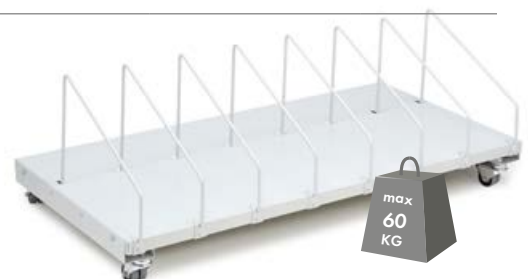

Wagen für Recyclingmaterial PRMT

Die Wagen für Recyclingmaterial lassen sich ideal unter oder neben dem Verpackungstisch platzieren. Die Behälter sind für leichte Erreichbarkeit im Winkel einstellbar! Der Wagen wird mit vier Lenkrollen geliefert, von denen zwei mit Bremsen ausgestattet sind. Erhältlich in einfacher und doppelter Ausführung.

Maße B x T x H mm	Code
350 x 625 x 765	PRMT 1
680 x 625 x 765	PRMT 2



Multi-Wagen mit Zubehör

Bezeichnung	Beschreibung	Modul	Maße B x T x H mm	Code
1. Multi-Wagen Gestell	Max. Tragfähigkeit 300 kg	M750	780 x 715 x 1630	860 156-41
		M900	935 x 715 x 1630	860 157-41
2. Fachboden für Verpackungsmaterial	Der 600 mm tiefe Fachboden ist für viele Zwecke geeignet. Der Fachboden kann auch mit einem PDH600-Unterteilerbügel-Set ausgestattet werden. Max. Tragfähigkeit 60 kg.		717 x 600 x 32 870 x 600 x 32	SPM750-49 SPM900-49
3. Befestigung für Aufrichter, SPM-Fachboden	Befestigungssatz zur Montage des oberen SPM-Fachbodens am senkrechten Rasterrohr.			SPMBS-49
4. Unterteilerbügel-Set (4 Stück), SPM-Fachboden	Unterteilerbügel-Set für SPM-Fachböden. Die festen Unterteiler sind mit Schrauben an der Vorderseite des Fachbodens befestigt.		8 x 400 x 280	PDH600-49
5. Aluminium-Kästenprofil	Wird an Rasterrohren angebracht. Für zusätzliche Stahlablage, Sichtlagerkästen und Greifschalen. Tragfähigkeit 15 kg.	M750	736 x 55 x 75	BP750C
		M900	889 x 55 x 75	BP900C
6. Tablet-Halter MY	Tablet-Halter für Format 7-10".			MY
LCD-Bildschirmhalter MH	Die Schnellhalterung ist mit einer für alle gängigen Flachbildschirme geeigneten Standardbefestigung ausgestattet (75 x 75 und 100 x 100).			MH
Adapter-set	Adapter-Set zur Befestigung der Schwenkarme/-halter MA/MA2/MH an Arbeitstischen.		200 x 110 x 60	AS2
7. Zusätzliche Stahlablage	Ablage für A4-Papier und Klebebandabroller (max. 2 Abroller pro Ablage). An Kästenprofil montierbar. Tragfähigkeit 3 kg.		217 x 298 x 20	ASSA4
8. Rollenhalter-Set	Rollenhalter-Set für Rasterrohre. Achse 25 mm galvanisch verzinkt. Max. Tragfähigkeit 40 kg.	M750 M900		890 547-49P 890 548-49P
9. Halter für Klebebandabroller	Liefert Klebeband von der Rolle; für eine Rolle auf einer 76-mm-Buchse. Inklusive Schrauben zum Befestigen der Rolle am ASSA4. Max. Ø Rolle 120 mm und Breite 50 mm.			FTD50
10. Basic-Etikettenspender	Liefert Etiketten von der Rolle, Raum für mehrere Rollen. Passt auf den ASSA4 oder kann auf einem Regal oder einer Ablage platziert werden. Befestigung mit Schrauben möglich. Max. Ø Rolle 220 mm und Breite 210 mm.			BLD20
11. Dokumentenhalter A4	Dokumentenhalter aus Stahl, am Rasterrohr angebracht. Einfach zu verstellen dank des Doppelarms. Tragfähigkeit 5 kg.			928 49 008P
12. Ablagebord	Mit Doppelarm und Griff. Für kleine Werkzeuge und Verpackungszubehör wie BLD20. Tragfähigkeit 15 kg.		500 x 250 x 125	928 49 002P

Auf unserer Webseite finden Sie alle verfügbaren Module und Zubehör der Größen M750 und M950.



Schubladenblöcke





Vielseitige Schubladenblöcke

Da Arbeiten nicht immer am selben Ort ausgeführt werden, ist unser Schubladensortiment besonders vielseitig: Alle Schubladenblöcke einer Serie können wahlweise fest am Arbeitstisch montiert werden (an der Arbeitsplatte oder auf einem Sockel) oder aber auf Rollen, um sie immer dorthin mitnehmen zu können, wo sie gerade benötigt werden.

Effiziente Lagerung verschafft Überblick

Unsere Schubladenblöcke sind ideal zur Aufbewahrung von Werkzeugen und Material. Die Suche nach verlegten Gegenständen kann überraschend viel Zeit in Anspruch nehmen. Unsere vielseitigen Schubladen sorgen dafür, dass jedes Teil an seinem Platz und griffbereit in Ihrer Nähe ist.

Eine vielseitiges Schubladensortiment

Für welchen Zweck auch immer - wir versprechen Ihnen, dass Sie in unserem umfangreichen Schubladensortiment den richtigen Schubladenblock finden. Sie haben die Wahl zwischen unterschiedlichen Höhen, Schubladen- und Einsatzkombinationen. In dieser Broschüre finden Sie nur einige Beispiele für die unbegrenzten Möglichkeiten. Wenn Sie weitere Optionen benötigen, wenden Sie sich bitte an info.de@treston.com.

Schubladenblöcke für leichte Lasten

Diese Schubladen eignen sich für die Unterbringung leichter Gegenstände, z.B. im Labor oder im Büro.





LMC-Schubladenblöcke

Schubladenblöcke 30 und 35

Diese Schubladenblöcke bieten Ihren Mitarbeiterinnen und Mitarbeitern eine ideale Möglichkeit zur individuellen und sicheren Aufbewahrung. Die Schubladen sind auf kugelgelagerten Teleskopauszügen befestigt. Das Modell ist in vier Größen erhältlich, einschließlich einer Schubladenschrank-Kombination.

Die Schubladenblöcke werden als Stauraum unter der Arbeitstischplatte montiert. Wählen Sie zwischen Einzelschublade, Doppelschublade oder Schubladenschrank. Sollten Sie weitere Schubladen benötigen, können Sie diese einfach an den anderen befestigen. Die Schubladen sind abschließbar.



Schubladenblock 45

Zwei Rahmenhöhen stehen zur Auswahl: 56 oder 66 cm, mit einem Sockel als Standlösung oder mit Laufrollen als Wagen. Der Schubladenblock 45 kann auch an einer Arbeitstischplatte befestigt werden. Alle Schubladenblöcke haben ein Zentralschloss.

Dreifaches Schließsystem

Der Großteil unserer Schubladenblöcke und Schränke kann mit einem dreistufigen Schließsystem ausgestattet werden. Dadurch können einzelne und identische Schlösser serienmäßig hergestellt werden. Weitere Informationen erhalten Sie von Ihrem Treston-Ansprechpartner. Die Serviceleistungen und Schließausrüstung sind immer auftragspezifisch anzugeben.

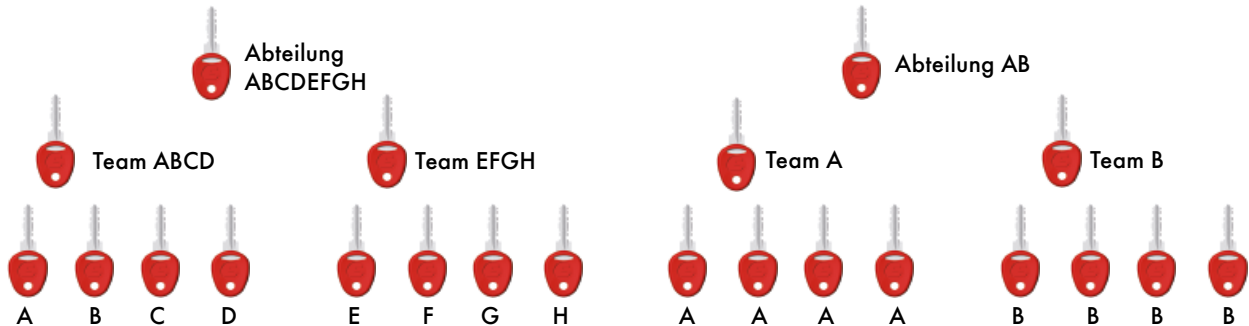

Schlösser mit Einzelschließung

Einzelschließung bedeutet, dass jede Schublade und jeder Schrank in der Produktionseinheit ein individuelles Schloss hat. Nur mit dem Generalschlüssel können sämtliche Schlösser der Einheit geöffnet werden. Es können auch jeweils eigene Generalschlüssel für verschiedene Abteilungen bestellt werden und dazu ein übergeordneter Master-Schlüssel, der zu allen Schlössern in allen Abteilungen passt.

Schlösser mit Gleichschließung

Gleichschließung bedeutet, dass alle Schlösser mit demselben Schlüssel geöffnet werden können, z.B. innerhalb einer Abteilung. Auch in diesem Fall können übergeordnete Generalschlüssel bestellt werden, die in sämtlichen Abteilungen verwendet werden können.

LMC-Schubladenblock

Diese Schubladenblöcke bieten Ihren Mitarbeitern eine ideale Möglichkeit zur individuellen und sicheren Aufbewahrung. Die Schubladen sind auf kugelgelagerten Teleskopauszügen befestigt. Das Modell ist in vier Größen erhältlich, einschließlich einer Schubladenschrank-Kombi-

nation. Die Rahmen sind aus epoxidpulverbeschichtetem Stahl, die Schubladenfronten sind Verbundwerkstoffplatten mit Aluminiumgriffen. Farbe hellgrau, RAL 7035. Montage mit Haltern (inklusive) am Arbeitstisch.

Geeignet für WB/TP-Arbeitstische und SAP/WTR-Wagen



Leichte Schubladenblöcke aus Stahl, max. Last 15 kg/Schublade, Auszug 70 %

Code	LMC01	LMC02	LMC04	LMC04D
Code ESD	LMC01 ESD	LMC02 ESD	LMC04 ESD	LMC04D ESD
Außenmaße B x T x H mm	370 x 460 x 135	370 x 460 x 245	370 x 460 x 455	370 x 460 x 455
Mit Schubladen (Höhe außen mm)	1 x 100	2 x 100	4 x 100	1 x 100 + Schrank, Höhe 300 mm, Türanschlag rechts

Innenmaße der Schubladen: 278 x 438 x 75

LMCK2-Sichtblende

Beschreibung	Code
Zur Befestigung der Schubladenblöcke an WB-Arbeitstischen und WTR-Wagen.	LMCK2

Schubladenblöcke 30 und 35

Diese Schubladenblöcke werden als Stauraum unter der Arbeitstischplatte montiert. Wählen Sie zwischen Einzelschublade, Doppelschublade oder

Schubladenschrank. Sollten Sie weitere Schubladen benötigen, können Sie diese einfach an den anderen befestigen. Die Schubladen sind abschließbar.

Der Schubladenschrank 35/47 ist geeignet für die aufrechte Aufbewahrung von Ordnern.



Schubladenblöcke 30 und 35, max. Last 10 kg/Schublade, 80 % Auszug

	30/15	30/22	35/47
Code	859 330-49	859 340-49	860 972-49
Außenmaße B x T x H mm	300 x 454 x 150	300 x 454 x 220	350 x 470 x 470
Mit Schubladen (Höhe außen mm)	1 x 150	2 x 110	1 x 110 Höhe, + Schrank
Innenmaße der Schubladen:	255 x 400 x 120 mm	255 x 400 x 75 mm	300 x 400 x 70 mm

Befestigungssätze für Schubladenblöcke 30 und 35 (der Befestigungssatz muss entsprechend des Arbeitstischmodells ausgewählt werden)

Depth	600 mm	700 mm	750 mm	800 mm	900 mm
Concept, Inbusschrauben	890 653-49	-	890 653-49	-	890 653-49
Concept, Kurbelverstellung	-	-	890 653-49	-	890 653-49
Concept, elektrische Verstellung	854 463-49	-	854 463-49	-	854 463-49
LMT	-	-	854 463-49	-	-
TP / TPH	-	855 054-49	-	-	855 054-49
WB	-	-	-	855 054-49	-

Passt nicht für Concept-Arbeitstische mit Handkurbel (Tiefe 600 mm).

Schubladenblock 30/22 ist jetzt erhältlich mit einem elektronischen Sicherheitsschloss mit Zahlencode.

Das elektronische Schließsystem hat statt eines Schlüssels einen Zahlencode. Der Code kann einfach geändert werden, zum Beispiel wenn ein anderer Mitarbeiter die Schublade verwendet. Der Schubladenblock ist die optimale Wahl, wenn eine praktische und zugleich vertrauliche Lösung benötigt wird.

Das Schließsystem funktioniert mit 2 AAA-Batterien und ist daher nicht auf externe Stromversorgung angewiesen. Dank des automatischen Energiesparmodus (Stand-by), halten die Batterien lange. Selbst bei schwacher Batterie funktioniert das Schloss noch 300 Mal.

Schubladenblock 30/22 mit elektronischem Zahlenschloss, Bestellcode 720010-49.



Schubladenblock 45

Zentral verriegelte, hochwertige Stahlschubladenblöcke zur Aufbewahrung von Werkzeugen und Kleinteilen. Montage mit Haltern unter dem Arbeitstisch. Auch als Wagen-Modell mit Rollen verfügbar. Schubladenblöcke in grau (RAL 7035), epoxidpulverbeschichtet, mit Zentralschloss. Schubladengriff über die gesamte Breite aus eloxiertem Aluminium. Leichtgängige und geräuscharme

kugelgelagerte Teleskopschienen, Schubladenauszug 100%. Tragfähigkeit pro Schublade 60 kg. Unsere Schubladenblöcke sind für Arbeitsplätze in ESD-Schutzbereichen geeignet. Mobile Wagen als ESD- und Standardversion erhältlich. Neu: Praktische Schubladenteiler-Sets zur besseren Organisation Ihrer Kleinteile (S. 99).



Wählen Sie den Schubladenblock nach Ihren Bedürfnissen aus – mit oder ohne Sockel.

Tragfähigkeit 150 kg, 4 Lenkrollen (Ø 100 mm), davon 2 mit Bremse. Das Wagen-Modell wird mit einer Gummimatte geliefert, die verhindert, dass Gegenstände verrutschen.

Kombination Bezeichnung

45/56-1
Breite Höhe Version



Die maximale Tragfähigkeit der zu 100% ausziehbaren Schubladen beträgt 60 kg!

Schubladenblock 45/56, 100% Auszug, Tragfähigkeit 60 kg/Schublade

	45/56-1	45/56-2	45/56-3	45/56-4	45/56-7	45/56-10	45/56-11
Standard-	606 49 101	606 49 102	606 49 103	606 49 104	606 49 107	606 49 110	606 49 111
mit Sockel	606 49 201	606 49 202	606 49 203	606 49 204	606 49 207	606 49 210	606 49 211
mit Rollen	606 49 301	606 49 302	606 49 303	606 49 304	606 49 307	-	-
Schubladenhöhe (mm)	5 x 100 	2 x 100 2 x 150 	3 x 100 1 x 200 	1 x 100 2 x 200 	2 x 150 1 x 200 	2 x 100 1 x 300 	1 x 200 1 x 300







Innenmaße der Schubladen: 380 x 500 x 90/140/190/290 mm.

Schubladenblock 45/66, 100% Auszug, Tragfähigkeit 60 kg/Schublade

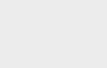
	45/66-1	45/66-2	45/66-3	45/66-4	45/66-5	45/66-6	45/66-7
Standard-	607 49 101	607 49 102	607 49 103	607 49 104	607 49 105	607 49 106	607 49 107
mit Sockel	607 49 201	607 49 202	607 49 203	607 49 204	607 49 205	607 49 206	607 49 207
mit Rollen	607 49 301	607 49 302	607 49 303	607 49 304	607 49 305	607 49 306	607 49 307
Schubladenhöhe (mm)	6 x 100 	3 x 100 2 x 150 	1 x 100 2 x 150 1 x 200 	4 x 150 	4 x 100 1 x 200 	2 x 100 2 x 200 	3 x 200

Innenmaße der Schubladen: 380 x 500 x 90/140/190 mm.

Schubladenblock 45/66, 100% Auszug, Tragfähigkeit 60 kg/Schublade

	45/66-12	45/66-13	45/66-14	45/66-15
Standard-	607 49 112	607 49 113	607 49 114	607 49 115
mit Sockel	607 49 212	607 49 213	607 49 214	607 49 215
Schubladenhöhe (mm)	3 x 100  1 x 300 	2 x 150  1 x 300 	1 x 100  1 x 200  1 x 300 	2 x 300 

Innenmaße der Schubladen: 380 x 500 x 90/140/190/290 mm.



Schubladenblöcke mit Rollen sind auch als Nicht-ESD-Versionen erhältlich (Code 41 statt 49).



Schrank 45/56, Tür rechts

	ohne Schloss	mit Schloss
Standard-	606 49 105	606 49 108
mit Sockel	606 49 205	606 49 208
mit Rollen	606 49 305	606 49 308

Schrank 45/56, Tür links

	ohne Schloss	mit Schloss
Standard-	606 49 106	606 49 109
mit Sockel	606 49 206	606 49 209
mit Rollen	606 49 306	606 49 309

Die Schränke enthalten eine Bodenplatte und einen verstellbaren Regalboden; Tragfähigkeit des Regalbodens: 50 kg.



Schubladenschrank 45/66, Tür rechts

Schublade 1 x 100	ohne Schloss	mit Schloss
Standard-	607 49 108	607 49 110
mit Sockel	607 49 208	607 49 210
mit Rollen	607 49 308	607 49 310

Schubladenschrank 45/66, Tür links

Schublade 1 x 100	ohne Schloss	mit Schloss
Standard-	607 49 109	607 49 111
mit Sockel	607 49 209	607 49 211
mit Rollen	607 49 309	607 49 311

Die Schränke enthalten eine Bodenplatte und einen verstellbaren Regalboden; Tragfähigkeit des Regalbodens: 50 kg.

Schubladenblöcke 45/14 und 45/26

Modell	Öffnung	Tragfähigkeit kg/Schublade	Äußere Abmessungen B x T x H mm	Höhe (mm) der Schubladen	Code
45/14-1	100%	60	450 x 520 x 140	1 x 100	603 49 001
45/26-1	100%	60	450 x 520 x 260	2 x 100	604 49 001

Innenmaße der Schubladen: 380 x 500 x 90 mm.



Befestigungssätze für Schubladenblock 45 (der Befestigungssatz muss entsprechend des Arbeitstischmodells ausgewählt werden)

	600 mm	700 mm	750 mm	800 mm	900 mm
Concept, Inbusschrauben	890 653-49	-	890 653-49	-	890 653-49
Concept, Kurbelverstellung	-	-	890 653-49	-	890 653-49
Concept, elektrische Verstellung	854 463-49	-	854 463-49	-	854 463-49
LMT	-	-	854 463-49	-	-
TP / TPH	-	855 055-49*	-	-	855 055-49*
WB	-	-	-	855 055-49*	-

Passst nicht für Concept-Arbeitstische mit Handkurbel (Tiefe 600 mm).

* Standard-Schubladenblöcke beinhalten bereits einen Befestigungssatz. Für Schubladenblöcke mit Sockel muss der Befestigungssatz 855 055-49 separat bestellt werden.

Bei höherer Belastung empfehlen wir die Verwendung eines Schubladenblocks mit Sockel oder Rollen.

Sichtblende

Beschreibung	Code
Wird benötigt, um ein Hereingreifen (von oben) in die Schubladenblöcke 45 zu verhindern (nur bei Montage an WB-Arbeitstischen notwendig).	855 060-49



Einsatz für Kleinteile

Beschreibung	Code
Ideal für die übersichtliche Aufbewahrung von Kleinteilen. Kann nicht zusammen mit Schubladen-Unterteilern verwendet werden.	854 850-49



Vorrichtung für Hängeregister für Schublade 45/300

Innenmaße B x T x H	Code
327x 492 x 150	W872245-49



Die maximale Tragfähigkeit der zu 100% ausziehbaren Schubladen beträgt 60 kg!



Schubladen-Unterteiler

Unterteiler Set 1

Passend für	Code
Schublade 45/100	872991-49
Schublade 45/ 150 und 45/200	872996-49
4 x Querteiler 375	



Unterteiler Set 2

Passend für	Code
Schublade 45/100	872992-49
Schublade 45/ 150 und 45/200	872997-49
1 x Längsteiler, 8 x Querteiler 185	



Unterteiler Set 3

Passend für	Code
Schublade 45/100	872993-49
Schublade 45/ 150 und 45/200	872998-49
1 x Längsteiler, 4 x Querteiler 125, 4 x Querteiler 250	



Unterteiler Set 4

Passend für	Code
Schublade 45/100	872994-49
Schublade 45/ 150 und 45/200	872999-49
2 x Längsteiler, 12 x Querteiler 125	



Schubladenblöcke mit Rollen sind auch als Nicht-ESD-Version lieferbar (diese haben den Code -41 am Ende anstatt -49).





Aufbewahrungslösungen





Regale und Schränke

Regale und Schränke sind wichtige Elemente für Ordnung und Struktur am Arbeitsplatz. Regale können darüber hinaus als Raumteiler Elemente verwendet werden und sind auch als Version mit ESD-Schutz erhältlich.

Die richtige Aufbewahrung schützt Ihre Werkzeuge

Die sachgerechte Aufbewahrung von Werkzeugen erhält deren guten Zustand und verlängert ihre Lebensdauer. Sie sollten vor Staub und Schmutz geschützt in einem abgeschlossenen Schrank untergebracht werden.

Mit dem geeigneten Zubehör kann ein vielseitiges Lager geschaffen werden

Ein offenes Regal ist nicht immer die beste Art, Gegenstände aufzubewahren. Werkzeuge, teure Ausrüstungen und kleine Teile benötigen eine andere Lösung. Durch Hinzufügen von abschließbaren Schubladen oder Türen und Seitenteilen wird ein offenes Regalsystem in ein

vielseitiges Lagerkonzept umgewandelt. Schubladen können mit einer Vielzahl von Unterteilerkombinationen ausgestattet werden, die für die darin aufbewahrten Werkzeuge geeignet sind.

Das Treston Regalsystem ist individuell anpassbar

Unser funktionelles Aufbewahrungssystem ist um eine Basiskomponente herum gebaut und bildet zusammen mit Verlängerungsteilen, Türen, Zwischenwänden und anderem Zubehör eine effiziente Gesamtlösung. Die Regalhöhen können ohne großen Aufwand an den jeweiligen Bedarf angepasst werden. Außerdem kann die Tragfähigkeit durch Hinzufügen zusätzlicher Stützen erhöht werden.

Industrieschränke der Treston schaffen Ordnung am Arbeitsplatz und ermöglichen effizientes Arbeiten

Es sollte keine unnötige Zeit für die Suche nach Werkzeugen und Materialien verschwendet werden, denn dies unterbricht die Arbeit und verursacht Stress. In einem Schrank mit guter Aufteilung befindet sich alles dort, wo es hingehört.

Unsere Schränke können nach der Montage ohne großen Aufwand an die gewünschte Stelle transportiert werden. Unebenheiten im Fußboden werden mit Hilfe der einstellbaren Fußbodengleiter ausgeglichen, so dass der Schrank immer gerade steht. Die gesamte Zubehörserie für M750, darunter Regalböden, Schubladenblöcke, Lochplatten und ausziehbare Regalböden, kann auch für den Schrank verwendet werden.



Regalsysteme

Das Treston-Regalsystem kann als Kombination aus Schrank und Regal auch als Raumteiler genutzt werden. Das Regalsystem ist in zwei Standardhöhen von 200 und 240 cm und in zwei Breiten, 80 cm und 100 cm, lieferbar.



Tragfähigkeit 1000 kg/Teil

Breite 824 mm

150 kg/Regal



Breite 1024 mm

150 kg/Regal



Die BTH-Regel

Alle unsere Maßangaben folgen der BTH-Regel, bei der das erste Maß die Breite (B), das mittlere Maß die Tiefe (T) und das letzte Maß die Höhe (H) ist.



1. Basiskombination

Bezeichnung	Maße B x T x H mm	Code
Standardgestell 80/30/200	824 x 300 x 2000	C 313 49 001P
Standardgestell 80/40/200	824 x 400 x 2000	C 314 49 001P
Standardgestell 100/30/200	1024 x 300 x 2000	C 313 49 002P
Standardgestell 100/40/200	1024 x 400 x 2000	C 314 49 003P
Standardgestell 100/50/200	1024 x 500 x 2000	C 315 49 001P
Standardgestell 100/60/200	1024 x 600 x 2000	C 316 49 001P
Standardgestell 80/40/240	824 x 400 x 2400	C 314 49 002P
Standardgestell 100/40/240	1024 x 400 x 2400	C 314 49 004P
Standardgestell 100/50/240	1024 x 500 x 2400	C 315 49 002P
Standardgestell 100/60/240	1024 x 600 x 2400	C 316 49 002P

2. Anschlusskombination

Bezeichnung	Maße B x T x H mm	Code
Verlängerungsgestell 80/30/200	804 x 300 x 2000	C 323 49 001P
Verlängerungsgestell 80/40/200	804 x 400 x 2000	C 324 49 001P
Verlängerungsgestell 100/30/200	1004 x 300 x 2000	C 323 49 002P
Verlängerungsgestell 100/40/200	1004 x 400 x 2000	C 324 49 003P
Verlängerungsgestell 100/50/200	1004 x 500 x 2000	C 325 49 001P
Verlängerungsgestell 100/60/200	1004 x 600 x 2000	C 326 49 001P
Verlängerungsgestell 80/40/240	804 x 400 x 2400	C 324 49 002P
Verlängerungsgestell 100/40/240	1004 x 400 x 2400	C 324 49 004P
Verlängerungsgestell 100/50/240	1004 x 500 x 2400	C 325 49 002P
Verlängerungsgestell 100/60/240	1004 x 600 x 2400	C 326 49 002P

Alle Standard- und Verlängerungsteile enthalten 6 Regalböden.

Regalschränke

1. 100/40/200-1

C 344 07 001 (blau), C 344 49 001 (hellgrau)

Anz.	Bezeichnung	Maße mm	Code blau	Code hellgrau
1	Schrank 100/40/200	1030 x 430 x 2010	C 344 07 000	C 344 49 000
4	Regalböden	1000 x 400	852 231-49	852 231-49

Der Schrank wird in einem flachen Paket geliefert.

2. 100/40/200-4

C 344 07 004 (blau), C 344 49 004 (hellgrau)

Anz.	Bezeichnung	Maße mm	Code blau	Code hellgrau
1	Schrank 100/40/200	1030 x 430 x 2010	C 344 07 000	C 344 49 000
2	Regalböden	1000 x 400	852 231-49	852 231-49
2	Lochplatte	983 x 500	852 145-07	852 145-49
3	Schublade 400		834 513-49	834 513-49

Der Schrank wird in einem flachen Paket geliefert.



Transport mit dem Gabelstapler

Der Schrank kann mit einem Gabelstapler oder Hubwagen transportiert werden, nachdem die Sockelblende abgenommen wurde. Die Schränke sind mit Einstellschrauben ausgestattet.

Das Treston-Regalsystem verfügt über eine große Auswahl an Zubehör für eine vollständig maßgeschneiderte Lösung.

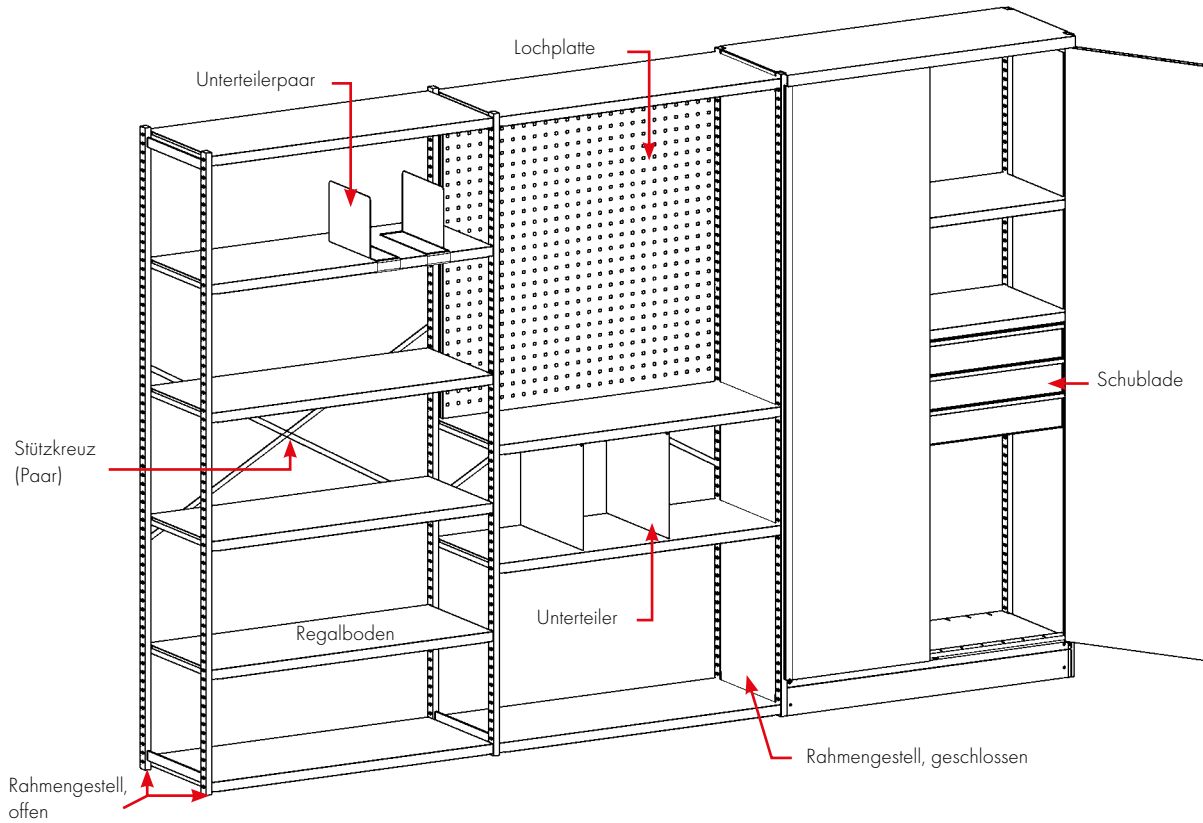

Regalsystem - Einzelteile

Bezeichnung	Maße T x H mm	Code
Rahmengestell, offen	300 x 2000	830 615-49
Rahmengestell, offen	400 x 2000	830 895-49
Seitenwand	400 x 2000	859 440-49
Rahmengestell, offen	500 x 2000	851 719-49
Seitenwand	500 x 2000	859 450-49
Rahmengestell, offen	600 x 2000	851 725-49
Seitenwand	600 x 2000	859 460-49
Rahmengestell, offen	400 x 2400	851 717-49
Rahmengestell, offen	500 x 2400	851 721-49
Rahmengestell, offen	600 x 2400	851 724-49
Stütz Kreuz (Paar) 1000		852 176-49
Schrank 100/40/200	1030 x 430 x 2010	C 344 07 000
Schrank 100/50/200	1030 x 530 x 2010	C 345 07 000
Schrank 100/60/200	1030 x 630 x 2010	C 346 07 000
Rückwand 1000		859 447-49
Lochplatte für Seitenwand 400	340 x 2000	830 917-07
Schraubensatz (Rücken-an-Rücken-Montage)		838 440-51
Lochplatte 1000	983 x 500	852 145-07
Zusätzliche Stütze für Regalboden 1000		852 267-49

Schubladen und Einsatzkombinationen

Bezeichnung	Maße B x T x H mm	Tragfähigkeit kg	Code
Schublade 100/100, für Schrank mit 400 Tiefe	920 x 345 x 107	30	834 513-49
Schublade 100/100, für Schrank mit 500 Tiefe	920 x 345 x 107	30	834 514-49
1 Längsunterteiler und Querunterteiler			834 507-49
2 Längsunterteiler und Querunterteiler			834 508-49
3 Längsunterteiler und Querunterteiler			834 509-49
4 Greifschalen			834 512-00

Regale

Bezeichnung	Maße B x T mm	Tragfähigkeit kg	Code
Regalboden	800 x 300	150	852 235-49
Regalboden	800 x 400	150	852 234-49
Regalboden	1000 x 300	150	852 175-49
Regalboden	1000 x 400	150	852 231-49
Regalboden	1000 x 500	150	852 185-49
Regalboden	1000 x 600	150	852 187-49

Unterteiler für Regalboden

Bezeichnung	Maße T x H mm	Code
Unterteiler (Paar)	190 x 285	861 116-49
Unterteiler 400	400 x 180	832 839-49
Unterteiler 400	400 x 260	832 847-49
Unterteiler 400	400 x 370	832 855-49
Unterteiler 500	500 x 260	852 271-49
Unterteiler 500	500 x 370	852 273-49
Unterteiler 600	600 x 260	852 797-49
Unterteiler 600	600 x 370	852 798-49

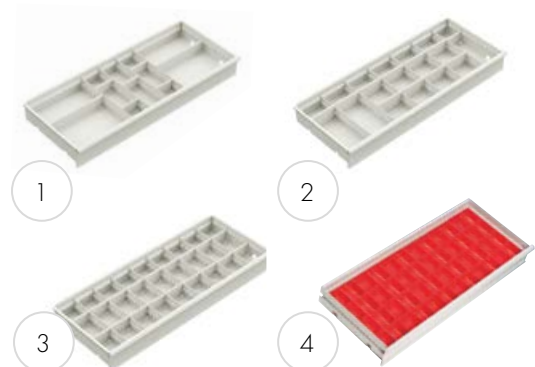

Industrieschränke

Hochwertige Industrieschränke aus epoxydpulverbeschichtetem Stahl. Die Rahmen sind hellgrau RAL7035 und die Türen können wahlweise in blau RAL5007 oder hellgrau RAL7035 geliefert werden. Die Schränke sind mit einem Schloss mit zwei Schlüsseln ausgestattet sowie mit stabilen Doppeltüren und verstellbaren Füßen. Eine große Auswahl an weiterem Zubehör, wie zum Beispiel Werkzeugablagen oder Regalböden, runden das Profil ab. Alle Industrieschränke werden vormontiert geliefert.



Alle Schränke sind auch als Variante mit einem praktischen Drehgriff mit integriertem Schloss (T) oder mit einem digitalen Code-Schloß (E) erhältlich.

Bitte setzen Sie bei Ihrer Bestellung entweder ein "T" für Schloß mit Drehgriff oder ein "E" für Digitalschloß hinter die Artikelnummer (z. B. C309 07 000 T).



T = Schloß mit Drehgriff



E = Digitales Code-Schloß

Beide Schloß-Alternativen auch für Industrieregale erhältlich.

Industrieschrank-Kombinationen



55/100-1 C 301 07 001

Anz.	Bezeichnung	Code
1	Schrankrahmen 55/100	C 301 07 000
2	Regalboden 55	854 349-49



80/100-1 C 305 07 001

Anz.	Bezeichnung	Code
1	Schrankrahmen 80/100	C 305 07 000
2	Regalboden 80	854 345-49



80/100-2 C 305 07 002

Anz.	Bezeichnung	Code
1	Schrankrahmen 80/100	C 305 07 000
2	Regalboden 80	854 345-49
1	Schublade 80	854 346-49

Kombination Bezeichnung

55/100-1

Breite (cm) Höhe cm Version

Schranktiefe: 425 mm



Praktisch!

Die Oberseite der 100 cm hohen Schränke ist mit einer Rollschutzleiste und einer Gummimatte ausgestattet, die als zusätzliche Arbeitsfläche dient.





55/160-1 C 303 07 001

Anz.	Bezeichnung	Code
1	Schrankrahmen 55/160	C 303 07 000
3	Regalboden 55	854 349-49



80/160-1 C 307 07 001

Anz.	Bezeichnung	Code
1	Schrankrahmen 80/160	C 307 07 000
3	Regalboden 80	854 345-49



80/160-2 C 307 07 102

Anz.	Bezeichnung	Code
1	Schrankrahmen 80/160	C 307 07 000
2	Regalboden 80	854 345-49
4	Aufhängeleisten, M750	859 151-49
21	Sichtlagerkasten	1015-5
5	Sichtlagerkasten	1525-5



80/200 C 309 49 001

Anz.	Bezeichnung	Code
1	Schrankrahmen 80/200	C 309 49 000
4	Regalboden 80	854 345-49



80/100 C 305 49 001

Anz.	Bezeichnung	Code
1	Schrankrahmen 80/100	C 305 49 000
2	Regalboden 80	854 345-49



! Transport mit dem Gabelstapler

Der Schrank kann mit einem Gabelstapler oder Hubwagen transportiert werden, nachdem die Sockelblende abgenommen wurde. Die Schränke sind mit Einstellschrauben ausgestattet.

Auch als ESD-Version erhältlich!

Alle Industrieschränke können auch als ESD-Version bestellt werden, indem der Farbcode 07 (blau) durch 49 (ESD hellgrau) ersetzt wird. Die Schranktüren werden dann genau wie der Schrank in hellgrauer ESD-Farbe RAL7035 geliefert. In ESD-Schränken sind auch ESD-Kästen und -matten zu verwenden.





80/200-1 C 309 07 001

Anz.	Bezeichnung	Code
1	Schrankrahmen 80/200	C 309 07 000
4	Regalboden 80	854 345-49

Wenn der Schrank zur Aufbewahrung von Ordnern verwendet wird, ist ein ausziehbarer Regalboden vorteilhaft. Diese Regalböden ermöglichen das mühelose Durchblättern von Ordnern.



80/200-2 C 309 07 102

Anz.	Bezeichnung	Code
1	Schrankrahmen 80/200	C 309 07 000
2	Schublade 80	854 346-49
2	Regalboden 80	854 345-49
5	Lagersichtkasten	1525-5
1	Aufhängeleiste, M750	859 151-49
1	Ausziehbarer Regalboden 80	854 347-49
1	Lochplatte 736 x 640	835 633-07
2	Lochplatte 288 x 712	854 353-07
1	Stützfüße (Paar)	864 730-49



Regalschränke

Industrieschränke können ganz einfach als Regalschränke genutzt werden, indem 400-mm-tiefe Regalböden oder Sichtlagerkästen verwendet werden.

Zubehör für Industrieschränke

Das gesamte M750-Zubehör eignet sich für den Schrank 80 und ist einfach zu montieren.

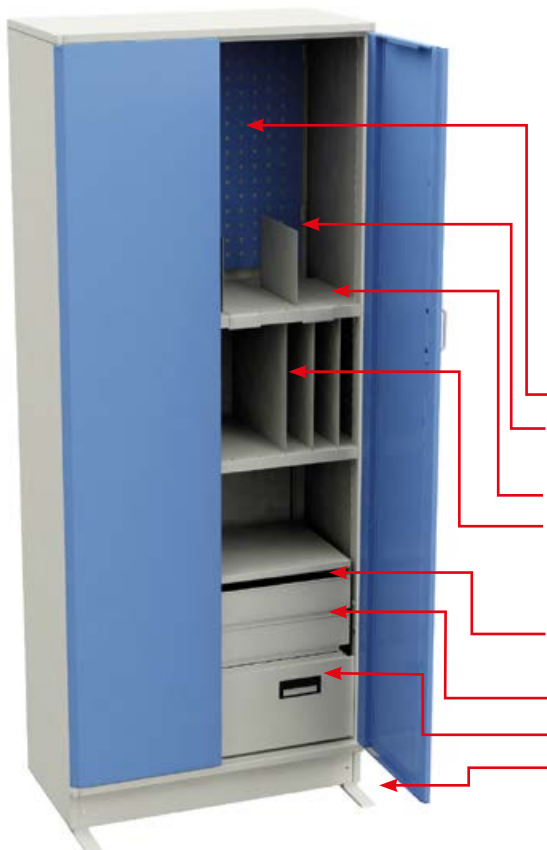

Schrankrahmen

Bezeichnung	Maße B x T x H mm	Code
Schrankrahmen 55/100	550 x 425 x 1000	C 301 07 000
Schrankrahmen 80/100	800 x 425 x 1000	C 305 07 000
Schrankrahmen 55/160	550 x 425 x 1600	C 303 07 000
Schrankrahmen 80/160	800 x 425 x 1600	C 307 07 000
Schrankrahmen 80/160, Halbtüren	800 x 425 x 1600	C 307 07 004
Schrankrahmen 80/200	800 x 425 x 2000	C 309 07 000

Schrankzubehör

Bezeichnung	Maße B x T x H mm	Tragfähigkeit kg	Code
Lochplatte für Tür oder Seitenwand	280 x 740		854 353-07
Lochplatte für Rückwand M500	487 x 295		860 951-49
Lochplatte für Rückwand M750	736 x 640		835 633-49
Lochplatte für Rückwand M750	718 x 1003		835 641-49
Unterteiler (Paar)	1 x 285 x 190		861 116-49
Regalboden 55	545 x 391 x 32	100	854 349-49
Regalboden 80	730 x 396 x 32	100	854 345-49
Unterteiler	1 x 400 x 180		832 839-49
Unterteiler	1 x 400 x 260		832 847-49
Unterteiler	1 x 400 x 370		832 855-49
Ausziehbarer Regalboden 80	730 x 362 x 42	30	854 347-49
Schublade 55	480 x 362 x 90	30	854 344-49
Schublade 80	730 x 362 x 90	30	854 346-49
Schublade für Hängeordner	724 x 350 x 240	30	854 348-49
Stützfüße (Paar)	40 x 220 x 6		864 730-49
Aufhängeleiste M750	742 x 100	50	859 151-49

Regalschränke

Regalschränke aus epoxydpulverbeschichtetem Stahl. Rahmen lichtgrau RAL 7035. Die Türen sind wahlweise in blau (RAL 5007) oder grau (RAL 7035) erhältlich. Der Schrank verfügt über 2 stabile Flügeltüren mit bündig anliegendem Griff. 2 Schlüssel im Lieferumfang enthalten. Der leere Regalschrank kann mittels Gabelstapler bewegt werden. Nivellierschrauben unter dem Schrank sorgen für eine gerade Ausrichtung auf dem Boden. Die Regalschränke werden vormontiert geliefert.

Tragfähigkeit: 150 kg/Regalboden, 600 kg/Regalschrank.



Bezeichnung	Maße B x T x H mm	Code ESD	Code, blau
Regalschrank 100/40/200	1030 x 430 x 2010	SC10040200-49	SC10040200-07
Regalschrank 100/50/200	1030 x 530 x 2010	SC10050200-49	SC10050200-07
Regalschrank 100/60/200	1030 x 630 x 2010	SC10060200-49	SC10060200-07

4 Regalböden im Lieferumfang enthalten. Weitere Regalböden auf Seite 109.



Die BTH-Regel

Alle unsere Maßangaben folgen der BTH-Regel, bei der das erste Maß die Breite (B), das mittlere Maß die Tiefe (T) und das letzte Maß die Höhe (H) ist.

Kombination Bezeichnung

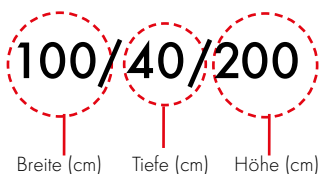

Tragfähigkeit

150 kg/Regalboden

600 kg/Schrank



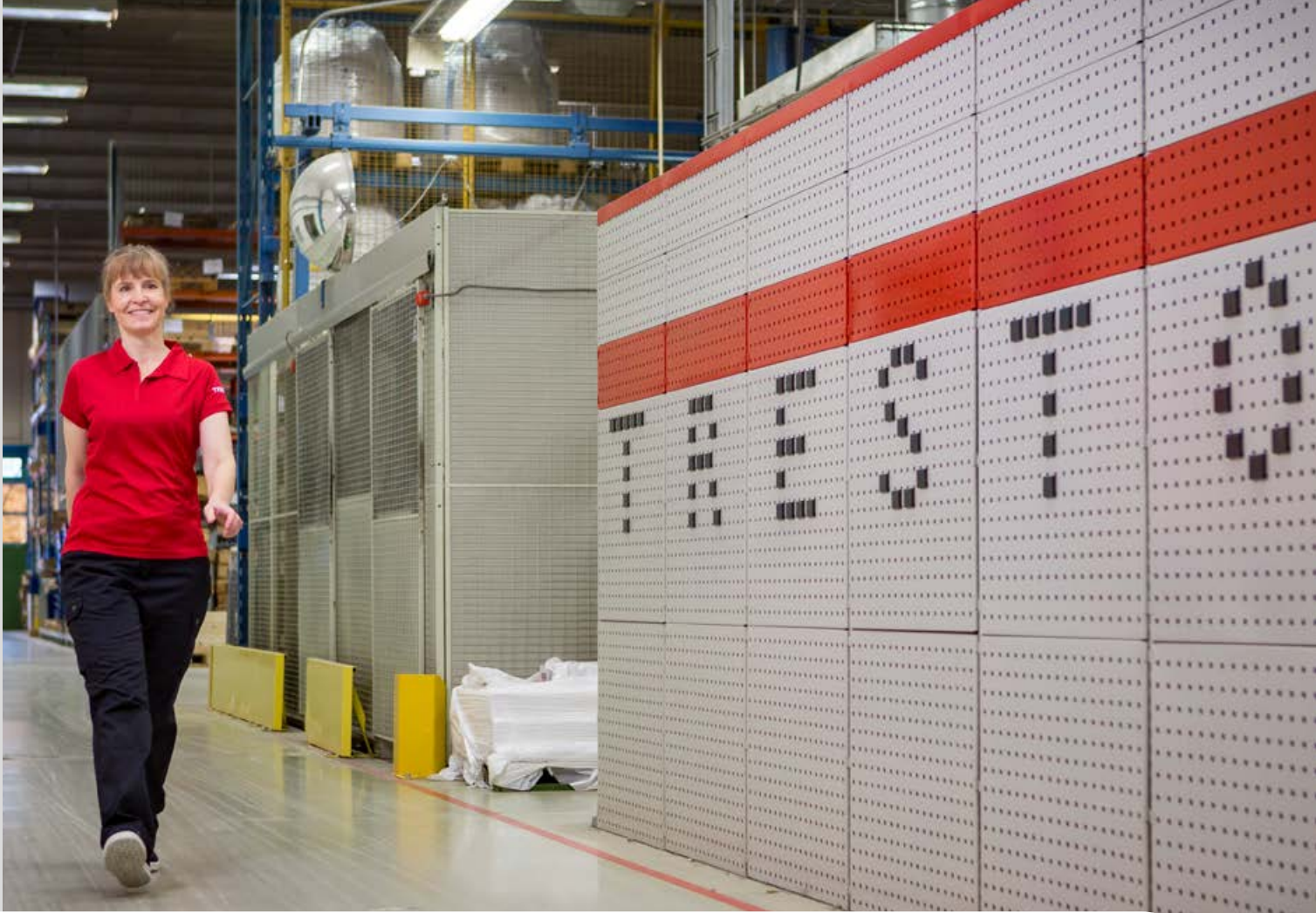

Lochplatten sind ein fester Bestandteil jeder guten Stauraumlösung

Lochplatten sind Raumteiler und gleichzeitig praktisch für die Aufbewahrung von Werkzeugen und Geräten. Eine Industrietrennwand kann als schallisolierender Raumteiler verwendet werden, indem sie mit feuerfesten Rückwandelementen versehen wird.

Ordnung ist Trumpf

Ordnung und Sauberkeit sind erst möglich, wenn jedes Werkzeug seinen Platz hat. Lochplatten und Haken bieten

eine praktische und vielseitige Lösung zur Aufbewahrung von Werkzeugen und Geräten. Lochplatten sind zur direkten Befestigung an der Wand oder zur Befestigung an Aufbauprofilen bzw. Rasterrohren erhältlich.

Haken für schwere Lasten

Die Haken eignen sich für Lasten von bis zu 10 kg.





Stahlböden, Aufhängeleisten, Lochplattenrückwände, Wandlochplatten und ein Lochplattenschrank können an den Raster-Profilleisten befestigt werden.



Lochplatten

Die Rückwände aus Lochplattenpaneelen werden entweder an den Rasterrohren (bei Concept-, LMT- und TP-Arbeitstischen) oder mit dem Rahmengestell AKK (WB-Arbeitstisch) befestigt. Die Größe der Perforierung beträgt 9 x 9 mm, die Entfernung von Mitte bis Mitte ist 38 mm.

1. Lochplatte für Rasterrohre

Bezeichnung	Modul	Maße B x H mm	Code
Lochplatte für Rückwand	M500	468 x 389	861 501-49
Lochplatte für Rückwand	M750	718 x 194	861 510-07
Lochplatte für Rückwand	M750	718 x 389	861 511-49
Lochplatte für Rückwand	M750	718 x 612	861 512-07/-49
Lochplatte für Rückwand, isoliert	M750	718 x 612	861 701-07/-49
Lochplatte für Rückwand	M750	718 x 1003	861 514-07/-49
Lochplatte für Rückwand	M900	871 x 389	861 516-49
Lochplatte für Rückwand	M900	871 x 612	861 517-07/49
Lochplatte für Rückwand	M900	871 x 1003	861 519-07/49
Lochplatte für Rückwand	M1000	968 x 389	861 532-49
Lochplatte für Rückwand	M1000	968 x 612	861 538-07/49
Lochplatte für Rückwand	M1000	968 x 1003	861 535-07
Lochplatte für Rückwand	M1200	1168 x 389	861 533-49
Lochplatte für Rückwand	M1350	1318 x 389	861 521-49
Lochplatte für Rückwand	M1500	1474 x 389	861 526-49
Lochplatte für Rückwand	M1800	1774 x 389	861 531-49

Befestigung an Rasterrohren (siehe Seite 42).

Code -07 = blau, Code -49 = grau

2. Rückwände für Rasterrohre

Bezeichnung	Modul	Maße B x H mm	Code ESD
Stahlrückwand	M500	468 x 389	861 541-49
Stahlrückwand	M750	718 x 194	861 550-49
Stahlrückwand	M750	718 x 389	861 551-49
Stahlrückwand	M750	718 x 612	861 552-49
Stahlrückwand	M900	871 x 389	861 556-49

Befestigung an Rasterrohren (siehe Seiten 42).

3. Lochplatten für TPH Arbeitstische

Größe B x H mm	Geeignet für	Code	Code ESD
1115 x 750	TPH712	RL120	RL120
1415 x 750	TPH715/ 915	RL150	RL150
1715 x 750	TPH718/ 918	RL180	RL180
Plattenhaken	TPH	RK1	RK1

Montage an TPH Arbeitstischen mit Haken RK1. Auch für Wandmontage mit Schrauben (mitgeliefert) geeignet.

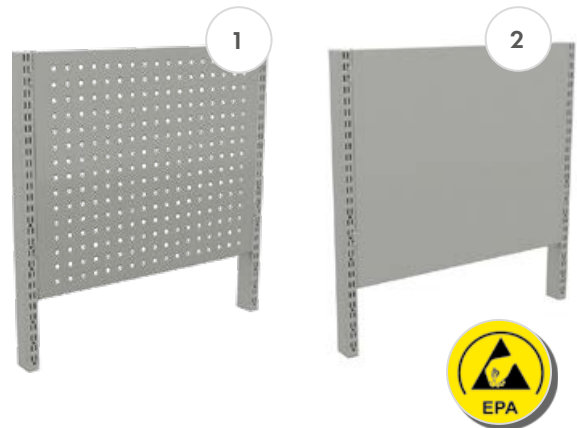

4. Lochplatten für WB Arbeitstische

Maße B x H mm	Geeignet für	Code ESD
668 x 500	AKK70, AKK150	ARL70
968 x 500	AKK180	ARL100

Montage an Zubehörrahmen AKK (siehe Seite 54).

Industrietrennwände aus Lochplatten

Diese Industrietrennwände sind modular und können mit dem gesamten M750-Zubehör ausgerüstet werden. Diese Wände können auch als Raumteiler verwendet werden. Sie wirken zudem schallisolierend. Die verfügbaren Kombinationen besitzen auf beiden Seiten Lochplattenrückwände, wovon eine Seite isoliert ist.

Industrietrennwände

Bezeichnung	Maße B x T x H mm	Code
Standardmodul, T-Fuß	780 x 60 x 1850	C 520 07 101
Verlängerungsmodul, T-Fuß	750 x 560 x 1850	C 520 07 102
Verlängerungsmodul, L-Fuß	750 x 310 x 1850	C 520 07 103
Verlängerungsmodul, I-Fuß	750 x 60 x 1850	C 520 07 104

Enthält 6 Lochplattenrückwände, 3 Stk./Seite.

Das Standardmodul enthält zwei Füße.

Das Verlängerungsmodul enthält einen Fuß.

Teile

Bezeichnung	Maße B x T x H mm	Code
T-Fuß	1850	836 516-49
L-Fuß	1850	836 532-49
I-Fuß	1850	836 597-49
Querverbinder	750	835 838-49
Eckverbindungspaar		847 615-51
Lochplattenrückwand M750	718 x 17 x 612	861 512-07/-49
Lochplattenrückwand M750, isoliert*	718 x 17 x 612	861 701-07/-49
Obere Abdeckleiste	718 x 65	851 907-07

Für das Wandmodul sind zwei Querverbinder erforderlich.

* Als Isolierungsmaterial wird Polyetherschaum verwendet.

Das gesamte M750-Zubehör ist für Industrietrennwände geeignet.

Industrietrennwände - Zubehör

Bezeichnung	Maße B x T mm	Tragfähigkeit kg	Code
Stahlboden M750	740 x 300	50	836 028-49
Stahlboden M750	740 x 400	50	852 770-49
Aufhängeleiste, M750	742 x 100	50	859 151-49



Weiteres Zubehör finden Sie ab Seite 42.

M750-Zubehör ist für diese Industrietrennwände geeignet.



Standardmodul,
T-Fuß



Verlängerungsmodul,
T-Fuß



Verlängerungsmodul,
L-Fuß



Verlängerungsmodul,
I-Fuß



Die Farbkodierung ist in den numerischen Produktcodes enthalten.

Sie finden sie entweder am Ende der Codennummer nach einem Bindestrich (z.B. 860 804-49) oder in der Mitte (z.B. C 334-07-000).



Regalboden



Aufhängeleiste M750 mit Halterungen und Sichtlagerkästen.

Werkzeugaufbewahrungssystem



Für das Werkzeugaufbewahrungssystem ist eine Standfläche von nur 2 m² erforderlich, doch es bietet 16 m² Lagerraum. Es muss nicht am Boden befestigt werden, da es stabil und frei steht. Am unteren Rand der Wände befindet sich ein Rad, wodurch sie einfach bewegt werden können.

Die Tragfähigkeit beträgt 100 kg/Lochplatte. Enthält 4 Platten; zusätzliche Platten sind verfügbar (separat zu bestellen). Sie können die Kapazität des Werkzeugaufbewahrungssystems durch Hinzufügen von bis zu 10 zusätzlichen Lochplatten erhöhen.

Bezeichnung	Maße B x H mm	Code
Werkzeugaufbewahrungssystem, 4 Platten	1025 x 1035 x 2125	830 518-07P/49P
Lochplatte	15 x 949 x 1976	830 682-07P/49P

Code -07P = blau, Code -49P = grau



Treston Tower Aufbewahrungs- und Arbeitsstation

Vielseitig zu gestalten und an unterschiedliche Umgebungen und Aufgaben anpassbar. Die Treston Tower Aufbewahrungs- und Arbeitsstation eignet sich beispielsweise ideal für Fahrzeug- und Maschinenmontagelinien, Service- und Wartungsabteilungen sowie für alle Arbeiten, bei denen ein hoher Bedarf an mobilen Aufbewahrungslösungen und Arbeitsstationen in der Nähe des zu bearbeitenden Produkts besteht.

Wenn die Aufnahmekapazität und/oder Tragfähigkeit eines Servicewagens mit Rollen oder eines Schubladenblocks nicht ausreicht und Sie eine mobile, leicht bewegliche Arbeitsstation benötigen, die zudem flexible Ausstattungsmöglichkeiten bietet, dann ist die Treston Tower Aufbewahrungs- und Arbeitsstation die richtige Wahl für Sie.

Rahmen aus pulverbeschichtetem Stahl (dunkelgrau, RAL7045). Zubehörteile und Zusatzprodukte in hellgrau (RAL7035).

Treston Tower Aufbewahrungs- und Arbeitsstation

Bezeichnung	Maße B x T x H mm	Tragfähigkeit kg	Code
Treston Tower Gestell	860 x 880 x 1960	1000	890 700-45
Treston Tower Gestell mit Rollen	860 x 880 x 2105	600	890 701-45



Große Auswahl an Zubehör und Erweiterungsprodukten

Da der Rahmen mit dem M750-Rasterrohrgestell-Modul ausgerüstet ist, sind fast alle Zubehörteile der Modulgröße M750 mit der Treston Tower Aufbewahrungs- und Arbeitsstation kompatibel. Denken Sie auch an die Werkzeughaken (R-Haken) sowie Sichtlagerkästen und Regalkästen.

Beispiele an Zubehör und Erweiterungsprodukten

Bezeichnung	Maße B x T x H mm	Tragfähigkeit kg	Code
1 Durchlaufregal mit Trägern M750*	718 x 830	150	890 710-49
2 Querverbinder, M750**			851 483-49
3 Lochplattenrückwand M750, max 3 Stück / Seite	718 x 612		861 512-49
4 Haken-Set 3 (69 Stück)			855 003-51
Stahlboden M750	740 x 400	50	852 770-49
Aufhängeleiste M750	742 x 100	50	859 151-49
LCD-Monitorhalter an Lochplatte		10	890 715-49
Treston NaturLite LED Seitenleuchte 500	430 x 120 x 50 (+ Befestigung 95/120 mm)		TNL500W

* Ein Durchlaufregal kann zwei Regalkästen mit 400mm Tiefe hintereinander aufnehmen.

** Zur Verwendung mit Durchlaufregalen empfohlen.



SCHAUNEN SIE SICH AUCH UNSER VIDEO zu den vielseitigen Einsatzmöglichkeiten der Werkzeugaufbewahrungssysteme an unter: Treston Tower Aufbewahrungs- und Arbeitsstation | <https://vimeo.com/360212786>

Haken und Halterungen

Unsere Auswahl umfasst mehr als 50 verschiedene Arten von Haken und Halterungen für die effiziente, ordentliche

Aufbewahrung von Werkzeugen. Alle Haken lassen sich leicht an unseren Lochplatten befestigen.



R1



R2



R3

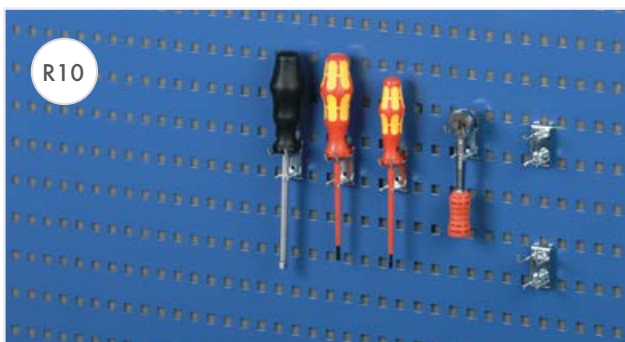

R10



R13

Haken R1

Bezeichnung	L	Ø	Tragfähigkeit kg	Code
Haken R1	30	3	10	853 207-51
Haken R1	50	4	10	853 208-51
Haken R1	50	6	10	853 241-51
Haken R1	80	6	10	853 209-51
Haken R1	100	4	8	853 210-51
Haken R1	100	6	10	853 211-51
Haken R1	150	4	4	853 212-51
Haken R1	150	6	10	853 213-51
Haken R1	200	4	2	853 214-51
Haken R1	200	6	6	853 215-51
Haken R1	300	6	3	853 216-51
Haken R1	300	8	8	853 217-51

L = Hakenlänge mm

Verpackungseinheit = 5 Stück

Haken R2

Bezeichnung	L	Ø	A	Tragfähigkeit kg	Code
Haken R2	33	3	17	10	853 218-51
Haken R2	43	4	25	10	853 219-51
Haken R2	43	4	40	10	853 220-51
Haken R2	100	6	25	10	853 221-51
Haken R2	150	4	16,5	6	853 222-51
Haken R2	150	6	25	10	853 223-51
Haken R2	200	6	25	10	853 224-51

L = Hakenlänge mm

A = lichte Weite mm

Verpackungseinheit = 5 Stück

Haken R3

Bezeichnung	L	Ø	Tragfähigkeit kg	Code
Haken R3	10	6	10	853 225-51
Haken R3	50	6	10	853 226-51

L = Hakenlänge mm

Verpackungseinheit = 5 Stück

Haken R10

Bezeichnung	L	A	Tragfähigkeit kg	Code
Haken R10	28	9	10	853 227-51
Haken R10	33	17	10	853 228-51

L = Hakenlänge mm

A = lichte Weite mm

Verpackungseinheit = 5 Stück

Haken R13

Bezeichnung	L	Ø	Tragfähigkeit kg	Code
Haken R13	157	3	1	853 229-51

L = Hakenlänge mm

Verpackungseinheit = 5 Stück

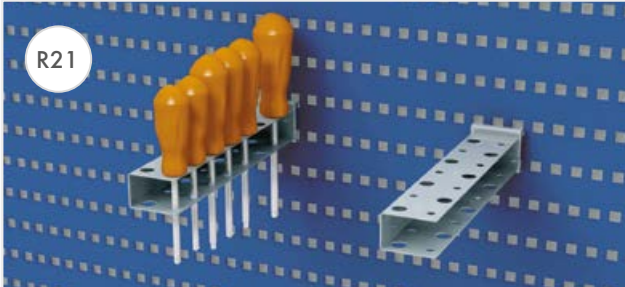
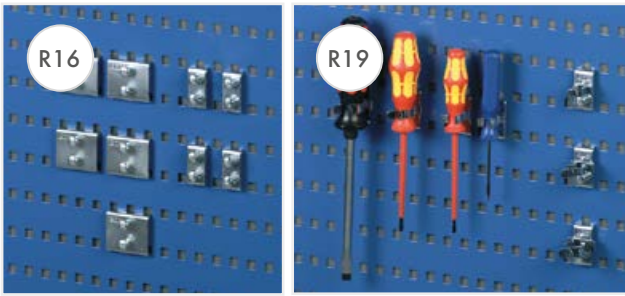

Haken R16

Bezeichnung	L	Tragfähigkeit kg	Code
Haken R16	20	10	831 514-51
Haken R16	46	10	831 506-51

L = Hakenlänge mm
Verpackungseinheit = 1 Stück

Haken R19

Bezeichnung	Ø	Code
Haken R19	13	853 231-51
Haken R19	19	853 232-51
Haken R19	22	853 233-51

Verpackungseinheit = 5 Stück

Haken R21

Bezeichnung	L	Ø	Code
Haken R21	220	12	831 646-51

L = Hakenlänge mm
Verpackungseinheit = 1 Stück

Haken R24

Bezeichnung	L	Ø	Code
Haken R24	65	17	831 700-51
Haken R24	80	26	831 719-51
Haken R24	100	42	852 167-51

L = Hakenlänge mm
Verpackungseinheit = 1 Stück

Halterung R26

Bezeichnung	L	Ø	Code
Halterung R26	160	10	838 896-51

L = Hakenlänge mm
Verpackungseinheit = 1 Stück

Haken R29

Bezeichnung	L	Tragfähigkeit kg	Code
Haken R29	40	5	853 234-51
Haken R29	60	5	853 235-51
Haken R29	80	10	853 236-51

L = Hakenlänge mm
Verpackungseinheit = 5 Stück

Haken R30

Bezeichnung	L	Ø	Tragfähigkeit kg	Code
Haken R30	35	4	10	853 237-51
Haken R30	85	6	10	853 238-51

L = Hakenlänge mm
Verpackungseinheit = 5 Stück

Haken R33

Bezeichnung	H	Ø	Code
Haken R33	30	90	832 162-51

H = Hakenhöhe mm
Verpackungseinheit = 1 Stück

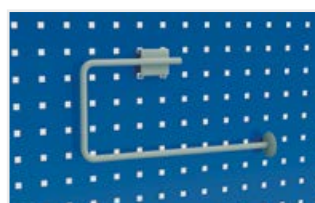
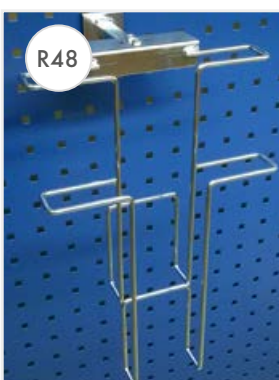
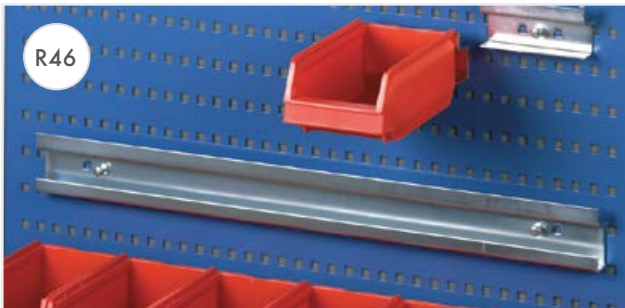
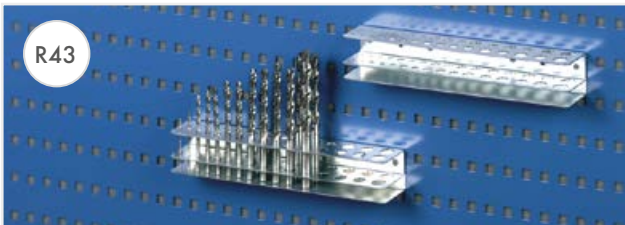
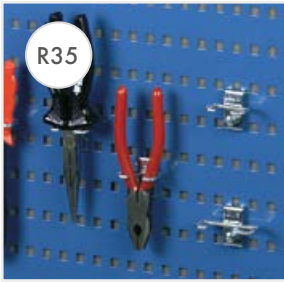

Haken R35

Bezeichnung	L	A	Code
Haken R35	17	35	853 239-51
Haken R35	17	55	853 240-51

L = Hakenlänge mm
A = lichte Weite mm
Verpackungseinheit = 5 Stück

Haken R37

Bezeichnung	Ø	Tragfähigkeit kg	Code
Haken R37	40	10	831 433-51
Haken R37	60	10	831 441-51
Haken R37	80	10	831 603-51

Verpackungseinheit = 1 Stück

Haken R41

Bezeichnung	L	Code
Haken R41	556	838 357-51

L = Hakenlänge mm
Verpackungseinheit = 1 Stück

Haken R42

Bezeichnung	L	Code
Haken R42	238	838 365-51

L = Hakenlänge mm
Verpackungseinheit = 1 Stück

Haken R43

Bezeichnung	L	Code
Haken R43	238	838 373-51

L = Hakenlänge mm
Verpackungseinheit = 1 Stück

Schiene R46

Bezeichnung	L	Code	
Schiene R46	112	für Greifschalen 1015 und 30-1L	831 794-51
Schiene R46	634	Aufhängeleiste für 6 Greifschalen 1015 und 30-1L	839 086-51

L = Hakenlänge mm
Verpackungseinheit = 1 Stück

Ablagebord R47

Bezeichnung	B x T	Tragfähigkeit kg	Code
Ablagebord R47	350 x 120	4	831 654-49

Verpackungseinheit = 1 Stück

Dokumenthalter R48

Bezeichnung	B x T x H	Code
Dokumenthalter R48	235 x 200 x 370	838 380-51

Verpackungseinheit = 1 Stück

Papierrollenträger

Bezeichnung	L	Code
Papierrollenträger	300	854 043-9

L = maximale Rollenbreite mm

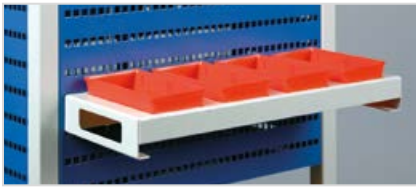

Greifschalenhalter

Weiteres Zubehör

Bezeichnung	Maße B x T x H mm	Tragfähigkeit kg	Code
Halter für vier Greifschalen	456 x 165 x 48	5	854 042-49
Mehrzweckbox	410 x 155 x 90	4	854 041-49
Ordnerbox	466 x 90 x 240	4	854 040-49
LCD-Monitorhalter an Lochplatte	120 x 38 x 150	10	890 715-49



Mehrzweckbox



Ordnerbox



LCD-Monitorhalter an Lochplatte

Haken-Sets

Die gebrauchsfertigen Haken-Sets sind im Nu montiert.

Wählen Sie aus folgenden Optionen die für Ihre Zwecke am besten geeigneten Haken aus:

- Hakenset 1 Basishakenset für leichte Lasten
- Hakenset 2 Basishakenset für Handwerkzeuge
- Hakenset 3 Hakenset für Werkzeugschrank mit Lochplattenwand
- Hakenset 4 Umfassendes Set für Handwerkzeuge
- Hakenset 5 Hakenset für schwere Werkzeuge in Werkzeugschrank mit Lochplattenwand



Haken-Sets

Anz. der Haken im Set (Code)	Hakensets							
	L mm	Ø mm	A mm	Set 1 855 001-51	Set 2 855 002-51	Set 3 855 003-51	Set 4 855 004-51	Set 5 855 005-51
R1 (853 207-51)	30	3			5	15	10	10
R1 (853 208-51)	50	4		5	5		10	10
R1 (853 211-51)	100	6						10
R2 (853 218-51)	33	3	17	5	5	5	5	5
R2 (853 219-51)	43	4	25				5	5
R2 (853 220-51)	43	4	40					5
R10 (853 227-51)	28		9					5
R10 (853 228-51)	33		17					5
R19 (853 231-51)		13					5	5
R19 (853 232-51)		19		5	5	5	5	5
R19 (853 233-51)		22			5			5
R21 (831 646-51)	220	12			1			1
R24 (831 719-51)	80	26			1	5	7	3
R24 (852 167-51)	100	42				1	2	3
R29 (853 235-51)	60				5			5
R30 (853 237-51)	35	4		5	5	35	40	10
R33 (832 162-51)	30	90			1	1	2	1
R35 (853 239-51)	17		35		5		5	5
R35 (853 240-51)	17		55					5
R37 (831 441-51)		60			1		3	3
R42 (838 365-51)	35		238		1	1	1	1
R43 (838 373-51)	42		238			1		
Stück				20	45	69	100	107

L = Hakenlänge mm
A = lichte Weite mm

Ersatzteile für Schubladenblöcke

Bezeichnung	Maße B x T x H mm	Geeignet für	Code
Abdeckung mit ESD-Auflage, montiert	450 x 518 x 14	Schubladenblock 45	W87 2107-49
Abdeckung mit Gummimatte, montiert	450 x 518 x 14	Schubladenblock 45	W87 2107-41
Abdeckung ohne Matte	450 x 518 x 14	Schubladenblock 45	872 107-49
ESD-Auflage, lichtgrau	445 x 513	Abdeckung Schubladenblock 45	836 750-00
Gummimatte, schwarz	445 x 513	Abdeckung Schubladenblock 45	836 740-00
Regalboden für Schrankversion		Schubladenblock 45	872 043-49
Trägerpaar für Regalboden		Schubladenblock 45	872 045-51
Rollensatz Ø 100 ESD		Schubladenblock 45	852 774-00

Einzelteile zu Schubladen-Inneneinteilungen - für Schubladenblöcke Serie 45

Bezeichnung	Geeignet für	Code
Längsteiler	Schublade 45/100	872 300-49
Längsteiler	Schubladen 45/150 und 45/200	872 301-49
Querteiler L=125	Schublade 45/100	872 302-49
Querteiler L=185	Schublade 45/100	872 303-49
Querteiler L=250	Schublade 45/100	872 304-49
Querteiler L=375	Schublade 45/100	872 305-49
Querteiler L=125	Schubladen 45/150 und 45/200	872 306-49
Querteiler L=185	Schubladen 45/150 und 45/200	872 307-49
Querteiler L=250	Schubladen 45/150 und 45/200	872 308-49
Querteiler L=375	Schubladen 45/150 und 45/200	872 309-49
Querteiler-Befestigungsset für Schubladen-Unterteiler (Inhalt 12 Stück)		853 003-00

Ersatzteile für Industrieschränke

Bezeichnung	Geeignet für	Code
Gummimatte 550 x 420	Industrieschrank 55/100	836 716-00
Gummimatte 799 x 420	Industrieschrank 80/100	836 715-00

Rollen

Bezeichnung	Geeignet für	Code
Rollensatz Ø 100 ESD	Schubladenblock 45	852 774-00
Rollensatz Ø 100	Tischwagen, Regalwagen, Ergo-Wagen	852 768-00
Rollensatz Ø 100	Concept- und TP-Tische	834 734-00
Rollensatz Ø 125	Basic-Wagen	834 740-00
Rollensatz Ø 100 ESD	Tischwagen, Regalwagen, Ergo-Wagen	852 774-00
Rollensatz Ø 100 ESD	Multi-Wagen, Concept- und TP-Tische	860 429-00
Rollensatz Ø 50	Transportroller	853 176-00
Rollensatz Ø 50 ESD	Transportroller ESD	853 175-00

Arm-Adapter für MH/MA/MA2/MA3

Profil-Typ	Arbeits-tisch-Modell	MH	MA	MA2	MA3
C-Profile	TPH, TPB	AS2	AS2	AS2	AS3
Rasterrohre	Concept, TP, LMT	AS2	AS2	AS2	AS3

Adapter für Concept/TP/TPH/TPB/LMT/WB/WTR/Towerline-Zubehör mit Schwenkarm (zum Beispiel 93049002P)

Profil-Typ	Arbeits-tisch-/Wagen-Modell	40 mm Arm	60 mm Arm
C-Profile	TPH, TPB	-	E824 081-49
AL2X-Aluminium-Profile	WB	890 524-49	890 525-49
Aluminium-Profile	WTR	E821 573-49	E821 572-49



PRODUKTKATALOG 2018



Entdecken Sie auch unsere **Betriebs- und Werkstatteinrich- tungen**

Die für schwere Lasten und stark strapazierte Einsatzbedingungen ausgelegten Schubladenschränke, Werkzeughalter und Werkbänke unserer Workshop-Serie sind perfekt für Werkstätten und andere Industriebereiche geeignet.

Ihre Langlebigkeit und Robustheit sind Garanten für Produktivität und Kundenzufriedenheit. Auch in Berufsschulen haben sich die Workshop-Produkte bewährt.



PRODUKTKATALOG



Entdecken Sie ebenfalls unsere **Systeme zur Aufbewahrung von Kleinteilen**

Unsere strapazierfähigen, leicht zu reinigenden Kunststoffschränke lassen sich in vielfältiger Weise kombinieren. Ebenfalls im Angebot sind diverse Ständer und Wagen, beispielsweise für den effizienten Transport von Werkzeugen und Material.

Aufbewahrungssysteme für die Elektroindustrie runden unser Portfolio ab. Unsere Aufbewahrungssysteme werden zum Teil aus hochaufbereitetem Kunststoff hergestellt.

FIRMENSITZ

Treston Oy
Sorakatu 1
FI-20730 Turku
Tel. +358 10 4469 11
Fax +358 10 4469 789
sales@treston.com
www.treston.com

FABRIKEN

Treston Oy, Werk Turku
Sorakatu 1
FI-20730 Turku
Tel. +358 10 4469 11
Fax +358 10 4469 789
sales@treston.com
www.treston.fi

Treston Oy, Werk Jyväskylä
Postfach 33 (Sohlberginkatu 10)
FI-40351 Jyväskylä
Tel. +358 10 4469 11
Fax +358 10 4469 290
sales@treston.com
www.treston.fi

FRANKREICH

Treston France SARL
Z.A.C. de la Bonne Rencontre
1, voie Gallo Romaine, Quincy-Voisins
77334 Meaux Cedex
Tel. +33 1 64 17 11 11
Fax +33 1 64 17 11 10
infofr@treston.com
www.treston.fr

DEUTSCHLAND

Treston Deutschland GmbH
Friedrich-Ebert-Damm 143
22047 Hamburg
Tel. +49 40 8816 5022 - 0
Fax +49 40 8816 5022 - 10
info.de@treston.com
www.treston.de

Treston Deutschland GmbH
Niederlassung Raunheim
Frankfurter Straße 101
65479 Raunheim
Tel. +49 6142 992 50
Fax +49 6142 9925-29
mail.de@treston.com
www.treston.de

RUSSLAND

Treston Russia LLC
197375, Russia, Saint-Petersburg,
Marshala Novikova street 42
Tel. +7 812 677 76 20
info.ru@treston.com
www.treston.ru

SCHWEDEN

Treston AB
Enhagslingan 6
187 40 Täby
Tel. +46 8 511 791 60
Fax +46 8 511 797 60
info.se@treston.com
www.treston.se

GROSSBRITANNIEN

Treston Ltd
Treston House
5b Bone Lane, Newbury
Berkshire, RG14 5SH
Tel. +44 1635 521521
Fax +44 1635 37452
salesuk@treston.com
www.treston.com

USA

Treston, Inc.
156 Bluffs Court
Canton, GA 30114
Tel. +1 770-721-7980
Fax +1 770-720-6584
infousa@treston.com
www.treston.us

Premium-Partners

BENELUX

Human Workspace BV
Mechelaarstraat 17
4903 RE Oosterhout
Tel. +31 162 454 383
sales@humanworkspace.nl
www.humanworkspace.nl

NORWEGEN

Industrimøbler AS
Solheimveien 50
1473 LØRENSKOGP
Tel. +47 22 25 05 00
post@industrimobler.no
www.industrimobler.no

Eine lange Geschichte in Kürze



Treston ist bereits seit vielen Jahren in der professionellen Gestaltung und Fertigung von Mobiliar tätig und hat mehr als drei Jahrzehnte Erfahrung in der Entwicklung ergonomischer Arbeitsbereiche. Unsere Planungs- und Produktionsstätten befinden sich in Finnland.

Dank unseres globalen Vertriebsnetzes bieten wir unseren Kunden überall in der Welt lokalen Support und Kundendienst. Wir haben Büros in Europa und Nordamerika sowie ein umfangreiches Netzwerk an ausgesuchten Händlern in mehr als 30 Ländern.